



terpenic

#referentes

#fitoaromaterapia

#científica

manual de consulta aromaterapia 2021





**não somos somente  
o laboratório de referência  
em aromaterapia científica,  
terpenic somos todos**

**#weareterpenic**

**um laboratório  
comprometido**

**laboratório 4**

fitoaromaterapia\_científica 4

matéria\_prima 6

qualidade\_certificada 8

/edu 120

packs\_promo 126

apêndice 138

**com a matéria  
prima certificada**

**óleos essenciais 10**

kits 12

indispensáveis 24

catálogo 30

**óleos vegetais 44**

indispensáveis 46

catálogo 48

**hidrolatos 52**

indispensáveis 54

catálogo 56

do it yourself 106

**e com artigos redondos**

**fórmulas 60**

cápsulas aromatizadas 62

xaropes 68

cremes 70

óleos 76

cosmética\_ilustrada 86

**difusão de aromas 96**

difusores de aromas 98

sinergias 102

frascos 132



## referências em fitoaromaterapia científica.

#compromisso #honestidade #divulgação

Somos o laboratório de referência em fitoaromaterapia científica e número 1 na Europa. Temos a linha mais completa de óleos essenciais com certificação biológica, que analisamos através da cromatografia de gases para identificar corretamente o seu quimiotipo. Comprometidos em oferecer artigos com toda a qualidade e em divulgar o conhecimento da aromaterapia, desenvolvemos o nosso trabalho com honestidade, paixão e rigor, diminuindo assim a pegada ambiental. Uma equipa jovem, próxima e altamente qualificada, que trabalha com a satisfação de melhorar a vida das pessoas de forma mais natural.





Vem conhecer-nos através da digitalização do código QR



## quanto à matéria prima.

**#transparência #origem #km0**

Com o compromisso de obter o máximo de qualidade e pureza em todas as nossas matérias primas, viajamos por todo o mundo à procura dos melhores produtores locais km0. Em todas as nossas embalagens informamos detalhadamente sobre a obtenção de cada óleo, especificando o seu órgão produtor, variedade botânica, nome científico, origem, quimiotipo e pureza, bem como a certificação biológica. Porque somos transparentes, o que coloca na etiqueta está no interior.





Descobre como encontramos a excelência na matéria prima através da digitalização do código QR.



## qualidade certificada.

#controlo #quimiotipo #autenticidade

Na terpenic temos os selos de certificação BIO da Euro-Folha e bio.inspecta. Desenvolvido na UE, a Euro-Folha permite identificar os alimentos que provêm do cultivo ecológico, garantindo também que se trata de produtos livres de ingredientes OMG (Organismos Geneticamente Modificados), bem como a não utilização de substâncias tóxicas. De origem suíça, o bio.inspecta certifica produtos produzidos segundo os princípios de sustentabilidade social e bem-estar animal. No caso da terpenic, o bio-inspecta certifica todos os nossos produtos de uso cosmético. Além disso, analisamos e garantimos a pureza dos nossos óleos essenciais através da obtenção do quimiotipo.





ES-ECO-019-CT



Digitaliza o código QR e encontra toda a informação sobre as nossas certificações.





## óleos essenciais: puros, íntegros e quimiotipados.

**#catálogo #referente #europeu**

O quimiotipo é a molécula ou conjunto de moléculas químicas do óleo essencial que nos permite distinguir e classificar aqueles O.E. que são provenientes da mesma espécie botânica, mas que possuem propriedades claramente diferenciadas. Curiosamente, nem sempre são as substâncias que aparecem em maior concentração dentro do óleo essencial.

Ocorre em espécies botânicas com capacidade de alta diversidade como por exemplo, o tomilho ou o alecrim. Neste caso, «quimiotipar» significa analisar e garantir que durante o processo de elaboração os óleos essenciais não sofreram qualquer tipo de alteração. Nos departamentos de qualidade criamos perfis tipificados sobre quais as composições moleculares que devem ter os óleos para garantir a sua pureza.

Os óleos essenciais são o líquido resultante geralmente da extração por arrasto de vapor de água, da parte da planta aromática que produz a essência, sejam flores, folhas, etc. São substâncias muito complexas, voláteis e compostas por uma grande quantidade de moléculas terpénicas e

aromáticas. Não são solúveis em meio aquoso, mas sim em meios oleosos como manteigas, óleos vegetais e em álcool. Em aromaterapia, os óleos essenciais podem ser usados, entre outros, com fins terapêuticos.

Com mais de 200 referências e graças à integração constante de novos produtos no nosso catálogo, tomamos no laboratório europeu com mais referências de óleos essenciais. Além disso, os nossos óleos são 100% puros, íntegros, naturais e estão quimiotipados.

Além disso, e graças ao nosso compromisso com o meio ambiente, 75% do nosso catálogo possui a Certificação Biológica da União Europeia para uso oral e de bio.inspecta para uso comum .

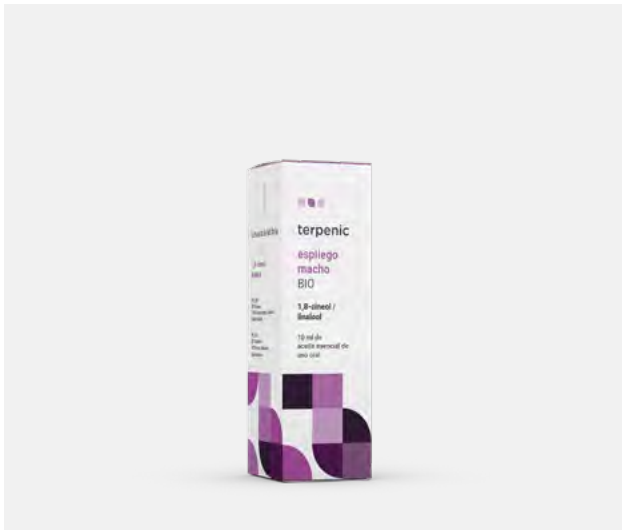

## alfazema

*Lavandula latifolia*

#oral #comum #pele #respiração #repelente

Parte utilizada: Flores  
Quimiotipo: 1,8-cineol / linalol  
Origem: Espanha

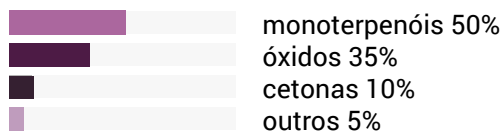

### Propriedades terapêuticas:

- ★★★★★ Expectorante.
- ★★★★★ Anti-inflamatório e analgésico.
- ★★★★★ Analgésico e anti-inflamatório.

### Indicações:

- picadas e dentadas de insetos e animais.
- queimaduras solares.
- câibras, inflamação, articulações.
- doenças do sistema respiratório.
- micoses, acne, varicela, herpes, psoríase.

### Contraindicações:

Não usar em crianças com idade inferior a 1 ano, nem durante os primeiros três meses de gravidez.

**Picadas e queimaduras.** Aplicar duas gotas diretamente sobre a parte afetada (segundo a superfície danificada) do O.E. a cada 5 minutos durante meia hora. Repetir 2 ou 3 vezes caso sejanecessário.

## bergamota

*Citrus bergamia*

#oral #comum #relaxamento #purificação #bem-estar

Parte utilizada: Casca fruto  
Quimiotipo: Limonene  
Origem: Itália

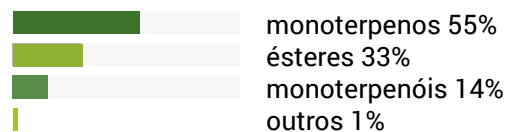

### Propriedades terapêuticas:

- ★★★★★ Antidepressivo.
- ★★★★★ Sedativo.
- ★★★★☆ Antiespasmódico.

### Indicações:

- relaxante do SNC de aroma muito agradável.
- muito indicado em caso de insônia, stress, astenia.
- problemas digestivos de origem nervosa.

### Contraindicações:

Precauções de uso: grávidas, lactantes e uso externo (muito fotosensibilizante).

**Stress, agitação nervosa.** Difusão de 8 a 10 gotas do O.E. num difusor.



## camomila romana

*Chamaemelum nobile*

#oral #comum #relaxamento #digestivo #alergias

Parte utilizada: Parte aérea, flor  
Quimiotipo: Isobutyl angelate  
Origem: França

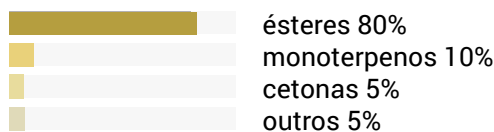

### Propriedades terapêuticas:

- ★★★★★ Antiespasmódico.
- ★★★★★ Calmante, efeito sedativo.
- ★★★★★ Anti-inflamatório.

### Indicações:

- perturbações digestivas.
- reação alérgica na pele como uma espécie de urticária.
- peles irritadas e inflamadas.
- couperose, peles sensíveis ou inflamadas.
- parasitas intestinais (oxiúros).

### Contraindicações:

Não usar durante os primeiros três meses de gravidez.

**Crises de ansiedade.** 2 gotas nos pulsos e 2gotas no plexo solar e inalar diretamente. Pessoa a propensa, roll-on recuperação: 10% de óleo essencial num óleo vegetal.



## cipreste de provença

*Cupressus sempervirens var. stricta*

#oral #comum #muscular\_circulação #respiração

Parte utilizada: Agulhas e talos  
Quimiotipo: Pinene / D-3-carene  
Origem: França

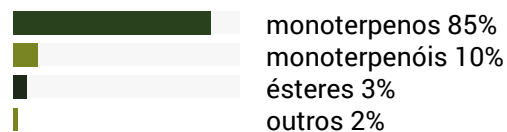

### Propriedades terapêuticas:

- ★★★★★ Descongestionante linfático e venoso.
- ★★★★☆ Antitússico.
- ★★★★☆ Regulador do sistema nervoso vegetativo.

### Indicações:

- tosse espasmódica.
- processos gripais leves e constipação comum.
- cansaço físico e intelectual.
- pernas pesadas, cansadas e hemorróidas.
- perdas de urina durante o sono.

### Contraindicações:

Não usar em mulheres grávidas, em processo de amamentação nem em crianças com idade inferior a 6 anos. Em caso de cancro estrógeno-dependente, consulte o seu médico, farmacêutico ou profissional especializado.

**Cansaço, ambientes densos, tosse e processos gripais leves.** No difusor de aromas adicionamos entre 6 a 10 gotas do O.E. Cipreste e ligamos o difusor no espaço. Repetir em caso de necessidade.



## citronela de java

*Cymbopogon winterianus*

#oral #comum #bem-estar #purificação #repelente

Parte utilizada:	Folhas
Quimiotipo:	Geraniol / citronellol / citronellal
Origem:	Indonésia

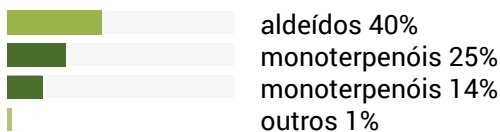

### Propriedades terapêuticas:

- ★★★★★ Repelente de insetos.
- ★★★★☆ Antibacteriano, antisséptico.
- ★★★☆☆ Analgésico e anti-inflamatório.

### Indicações:

- repelente anti mosquitos.
- artigo de limpeza antisséptico.
- dor muscular.

### Contraindicações:

Não usar durante os primeiros três meses de gravidez. Em peles sensíveis utilizar sempre diluído.

**Repelente de mosquitos.** 2 gotas num óleotransportador; aplicar de forma comum. Fazer um spray com hidrolato de Gerânio.

## eucalipto citriodora

*Eucalyptus citriodora*

#oral #comum #muscular\_circulação #repelente

Parte utilizada:	Folhas
Quimiotipo:	Citronellal
Origem:	Brasil

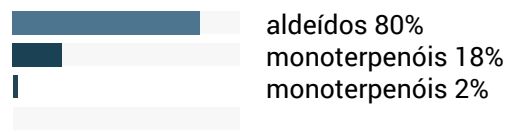

### Propriedades terapêuticas:

- ★★★★★ Anti-inflamatório.
- ★★★★★ Analgésico.
- ★★★★☆ Antirreumático.

### Indicações:

- artrite, tendinite, contraturas.
- excelente para a dor e inflamação da ciática e da espinha urogenital.
- em difusão repelente de insetos de aroma agradável alternativo à citronela.

### Contraindicações:

Precaução de uso: em caso de gravidez ou amamentação.

**Lombalgia.** Misturar 3 gotas de O.E. Eucaliptocitriodora + 2 gotas de O.E. Limoeiro em 10 gotas de óleo de hipericão. Aplicar três vezes por dia.





## eucalipto radiata

*Eucalyptus radiata*

#oral #comum #respiração #infantil #defesas

Parte utilizada: Folhas  
Quimiotipo: 1,8-cineol  
Origem: Austrália

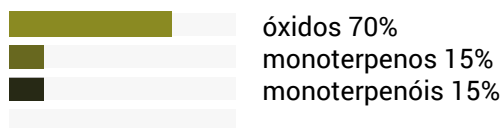

### Propriedades terapêuticas:

- ★★★★★ Expetorante.
- ★★★★☆ Antibacteriano.
- ★★★★☆ Antiviral.

### Indicações:

- doenças respiratórias virais ou bacterianas: constipação, tosse, gripe, bronquite.
- alitose, higiene oral.

### Contraindicações:

Não usar durante os primeiros 3 meses de gravidez.  
Não consumir durante a gravidez ou amamentação.

**Processos gripais leves, constipações, ambientes pesados.** No difusor de aromas adicionamos entre 8 a 10 gotas de A.E. Eucalipto radiata e ligamos o difusor no espaço: Repetir em caso de necessidade.



## gaultéria

*Gaultheria fragrantissima*

#oral #comum #muscular\_circulação

Parte utilizada: Folhas  
Quimiotipo: Methyl salicylate  
Origem: Nepal

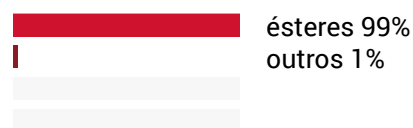

### Propriedades terapêuticas:

- ★★★★★ Analgésico.
- ★★★★★ Anti-inflamatório.
- ★★★★☆ Antiespasmódico.

### Indicações:

- dores osteoarticulares e musculares.
- contraturas musculares, tendinite.
- câibras, reumatismo, artrite, gota.
- dores menstruais, cistite, colite e pedras nos rins.

### Contraindicações:

Não usar durante os primeiros três meses de gravidez.  
Nem em crianças com idade inferior a 3 anos.

**Cãibras.** Misturar 10 gotas de A.E. Gaultéria em 15ml de oleato de hipericão. Aplicamos algumas gotas da mistura para realizar uma massagem ascendente nas pernas. Evitar a exposição solar.

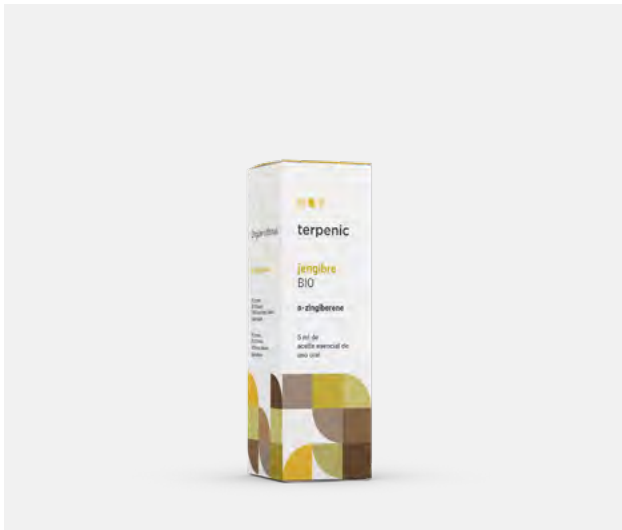

## gengibre

*Zingiber officinale*

#oral #comum #digestivo #bem-estar

Parte utilizada: Rizoma  
Quimiotipo: Alpha-zingiberene  
Origem: Sri Lanka

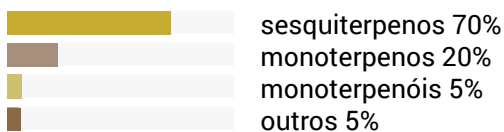

### Propriedades terapêuticas:

- ★★★★★ Carminativo.
- ★★★★★ Digestivo.
- ★★★★★ Tônico sexual.

### Indicações:

- perda de apetite, aerofagia, indigestão, prisão de ventre.
- artrite, artrose, fadiga muscular e reumatismo.
- perda de apetite sexual ou frigidez.
- antitússico e anti catarro, utilizar em caso de tosse, bronquite, sinusite ou catarro.
- enjoo cinético.

### Contraindicações:

Precauções de uso: em grávidas e em processo de amamentação. Nas quantidades indicadas não apresenta nenhum.

**Problemas digestivos (aerofagia, prisão de ventre, indigestão...).** Tomar 2 gotas de O.E. Gengibre com 1 colher de mel ou A.V. a seguir às refeições.



## gerânio

*Pelargonium graveolens*

#oral #comum #pele #bem-estar #repelente

Parte utilizada: Flores  
Quimiotipo: Citronellol / geraniol  
Origem: Egito

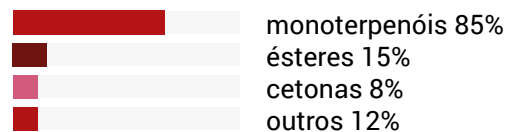

### Propriedades terapêuticas:

- ★★★★★ Astringente cutâneo.
- ★★★★★ Antibacteriano.
- ★★★★☆ Hemostático.

### Indicações:

- astenia.
- retenção de líquidos, celulite.
- acne, psoríase, hemorroidas, eczema, micose, estrias.
- hemorragia nasal.
- repelente de insetos.

### Contraindicações:

Não usar durante os primeiros 3 meses de gravidez.

**Hemorragia nasal.** 2 gotas de O.E. Gerânio + 2 gotas de A.V. num algodão e inserir no orifício nasal ou aplicar a seringa por fora do nariz.



## hortelã brava

*Mentha arvensis*

#oral #comum #digestivo #muscular\_circulação

Parte utilizada: Parte aérea  
Quimiotipo: Menthol / menthone  
Origem: China / Índia

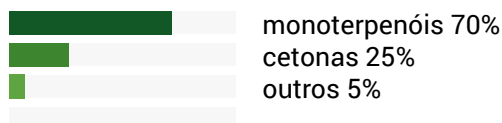

### Propriedades terapêuticas:

- ★★★★★ Analgésico.
- ★★★★★ Refrescante.
- ★★★☆☆ Tônico estimulante e digestivo.

### Indicações:

- ciática, pernas cansadas.
- neuralgias, enxaquecas, cefaleias.
- náuseas, vômitos e indigestão.
- sinusite, laringite, dores de dentes.

### Contraindicações:

No utilizar durante a gravidez, amamentação, crianças com idade inferior a 6 anos, idosos, nem em caso de epilepsia.

**Náuseas.** 1 gota de O.E. Hortelã brava por baixo da língua.

## hortelã verde

*Mentha spicata*

#oral #comum #digestivo #respiração #bem-estar

Parte utilizada: Planta inteira  
Quimiotipo: L-carvone  
Origem: China

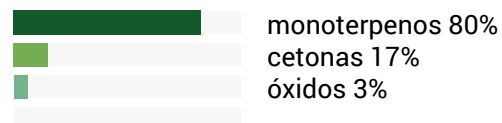

### Propriedades terapêuticas:

- ★★★★☆ Tônico Digestivo.
- ★★★★☆ Estimulante.
- ★★★★☆ Analgésico.

### Indicações:

- estados baixos de humor, fadiga nervosa.
- aumento da concentração.
- refrescar o hálito.
- digestões pesadas.
- bebidas frescas.

### Contraindicações:

Não usar por via oral durante a gravidez ou amamentação. Não usar em crianças com idade inferior a 6 anos. Evitar períodos prolongados.

**Digestões difíceis ou pesadas.** 2 gotas de O.E. Hortelã verde numa colher de mel e adicionar a uma infusão.



## lavanda

*Lavandula angustifolia*

#oral #comum #relaxamento #bem-estar #repelente

Parte utilizada:	Sumidade florida
Quimiotipo:	Linalyl acetate / linalool
Origem:	Espanha / Bulgária

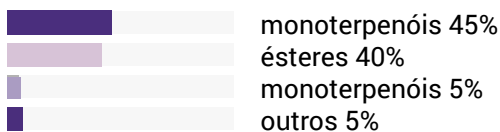

### Propriedades terapêuticas:

- ★★★★★ Regulador nervoso.
- ★★★★☆ Calmante.
- ★★★☆☆ Cicatrizante.

### Indicações:

- nervosismo, stress, insónia.
- dor de cabeça por componente nervosa.
- desconstratante.
- alergia cutânea, erupção.

### Contraindicações:

Não usar durante os primeiros 3 meses de gravidez.  
 Não consumir durante a gravidez ou amamentação.

**Insónia.** No difusor de aromas adicionamos entre 8 a 10 gotas de A.E. de Lavanda e ligamos o difusor no espaço. Repetir em caso de necessidade.

## limão

*Citrus limon*

#oral #comum #digestivo #purificação #desintoxicante

Parte utilizada:	Casca
Quimiotipo:	D-limonene
Origem:	Espanha / Itália

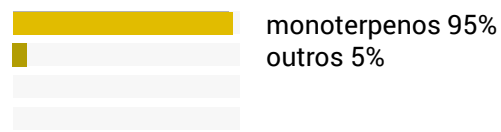

### Propriedades terapêuticas:

- ★★★★★ Digestivo.
- ★★★★☆ Antisséptico.
- ★★★☆☆ Estimulante.

### Indicações:

- purificador de ambientes.
- desintoxicante, tónico digestivo.
- enjojo cinético, náuseas na gravidez.
- astenia.
- retenção de líquidos, celulite, acne, seborreia.

### Contraindicações:

Não usar durante os primeiros 3 meses de gravidez.  
 Fotossensibilizante. Evitar a exposição solar após a sua aplicação.

**Antisséptico ambiental.** No difusor de aromas adicionamos entre 10 a 15 gotas de O.E Limão e ligamos o difusor no espaço durante meia hora. Repetir em caso de ser necessário.



## palmarosa

*Cymbopogon martinii*

#oral #comum #pele #muscular\_circulação

Parte utilizada: Planta inteira  
Quimiotipo: Geraniol  
Origem: Índia

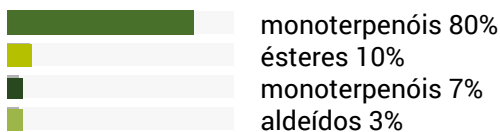

### Propriedades terapêuticas:

- ★★★★☆ Antifúngico.
- ★★★★☆ Antibacteriano e anti-infeccioso.
- ★★★☆☆ Doenças linfáticas.

### Indicações:

- fungos em pregas corporais.
- problemas respiratórios: sinusite.
- celulite.
- odor corporal.
- acne.

### Contraindicações:

No utilizar durante a amamentação. Não usar durante os primeiros 3 meses de gravidez.

**Sinusite.** Aplicar 2 gotas de O.E. Palmarosa nosseios paranasais e/ou à volta das orelhas com 2 gotas de A.V.

## petitgrain (laranja amarga)

*Citrus aurantium amara*

#oral #tópico #relaxamento #bem-estar

Parte utilizada: Folhas  
Quimiotipo: Linalyl acetate  
Origem: Paraguai

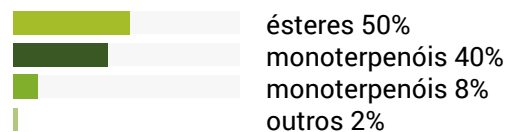

### Propriedades terapêuticas:

- ★★★★★ Relaxante.
- ★★★★★ Sedativo.
- ★★★★☆ Antiespasmódico.

### Indicações:

- palpitações, nervosismo generalizado.
- insónia.
- cansaço mental.
- stress.

### Contraindicações:

Não usar durante os primeiros 3 meses de gravidez.

**Stress e ansiedade.** No difusor de aromas adicionamos entre 8 a 10 gotas de O.E. Laranja amarga e ligamos o difusor no espaço. Repetir em caso de necessidade.



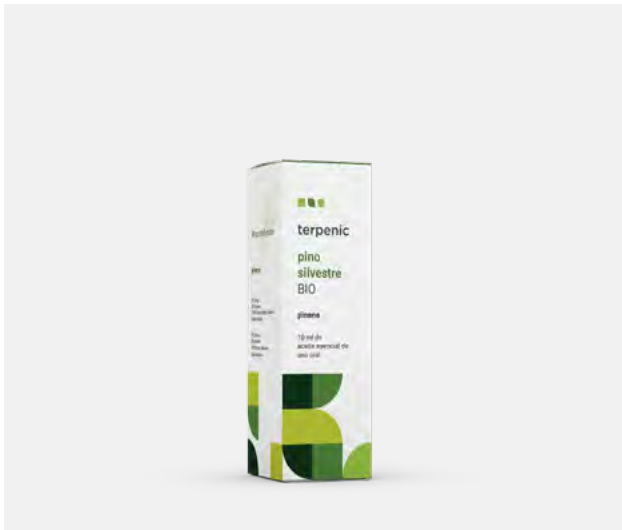

## pinho silvestre

*Pinus sylvestris*

#oral #tópico #respiração #purificação #bem-estar

Parte utilizada: Agulhas, folha  
Quimiotipo: Pinene  
Origem: Áustria



### Propriedades terapêuticas:

- ★★★★★ Hipertensão.
- ★★★★☆ Anti-infeccioso.
- ★★★★☆ Antisséptico ambiental.

### Indicações:

- hipotensão.
- doenças do sistema respiratório.
- desinfetante, purificador ambiental.
- analgésico percutâneo e rubefaciente.

### Contraindicações:

Não utilizar durante a gravidez, amamentação por via oral. Não utilizar em crianças com idade inferior a 6 anos.

**Fadiga ou falta de energia.** 5 gotas de O.E. Pinhosilvestre + 10 gotas de O.V. e aplicar na zona do peito 3 vezes por dia.



## ravintsara

*Cinnamomum camphora*

#oral #tópico #defesas #purificação

Parte utilizada: Folhas  
Quimiotipo: 1,8-cineol  
Origem: Madagáscar

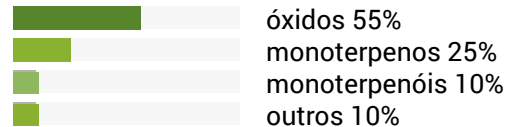

### Propriedades terapêuticas:

- ★★★★★ Estimulante do sistema imunitário.
- ★★★★★ Antiviral.
- ★★★★★ Expectorante.

### Indicações:

- prevenção de processos infecciosos.
- processos virais respiratórios e gástricos.
- herpes.
- fadiga psíquica e física.
- purificador de ambientes.

### Contraindicações:

Não usar durante os primeiros 3 meses de gravidez nem em crianças com idade inferior a 6 anos. Não consumir em caso de gravidez ou amamentação.

**Ambientes pesados, presença de pessoas constipadas em espaço fechado.** No difusor de aromas adicionamos entre 5 a 10 gotas de O.E. Ravintsara eligamos o difusor no espaço. Repetir em caso de ser necessário.



## romero alcanfor

*Rosmarinus officinalis*

#oral #tópico #pele #muscular\_circulação

Parte utilizada: Sumidade florida  
Quimiotipo: Camphor  
Origem: Espanha / Marrocos

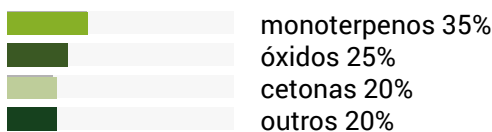

### Propriedades terapêuticas:

- ★★★★★ Tónico neuromuscular.
- ★★★★☆ Anti-inflamatório.
- ★★★☆☆ Mucolítico.

### Indicações:

- preparação muscular.
- recuperação muscular.
- contraturas musculares e câibras.

### Contraindicações:

Não usar em crianças, mulheres grávidas, em processo de amamentação e pessoas com epilepsia ou hipertensão. Ligeiramente dermocaustico. Tóxico em quantidades muito elevadas.

**Desporto.** Misturar 40 gotas de O.E Romero alcanforem 1 colher de oleato de arnica. Para aquecer melhor os músculos, bem como prevenir câibras e dor, aplicar a sinergia antes e após a atividade física.

## saro

*Cinnamosma fragrans*

#tópico #respiração #defesas #purificação

Parte utilizada: Folhas  
Quimiotipo: 1,8-cineol  
Origem: Madagáscar

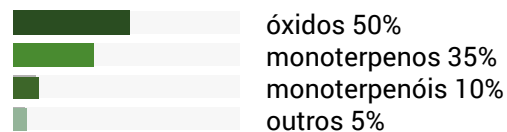

### Propriedades terapêuticas:

- ★★★★★ Antibacteriano.
- ★★★★☆ Expectorante.
- ★★★☆☆ Antiespasmódico.

### Indicações:

- processos gripais leves e constipação comum.
- cansaço físico e intelectual.
- purificador de ambientes.
- stress e nervosismo
- aftas na boca.

### Contraindicações:

Não utilizar durante a gravidez e amamentação. Não utilizar a difusão de aromas em crianças com idade inferior a 3 meses.

**Processos gripais leves, constipações, ambientes pesados.** No difusor de aromas adicionamos entre 4 a 8 gotas de A.E. Saro e ligamos o difusor no espaço. Em crianças com idade superior a 3 meses adicionar 3 gotas no difusor de aromas durante 30 min. e desligá-lo antes de dormir.



## sempreviva

*Helichrysum italicum*

#oral #tópico #pele #respiração

Parte utilizada: Flores  
Quimiotipo: Neryl acetate  
Origem: Itália / Córsega / França

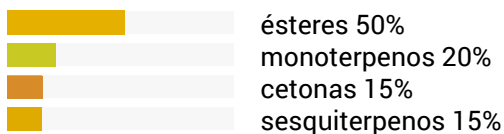

### Propriedades terapêuticas:

- ★★★★★ Anti hematoma.
- ★★★★★ Flebotômico.
- ★★★★★ Mucolítico.

### Indicações:

- contusões, hematomas.
- veias de aranha, varizes, hemorroidas
- couperose, rosácea.
- acne, eczema, mastite, rinite.

### Contraindicações:

Não aplicar de forma tópica durante os primeiros 3 meses de gravidez. Não consumir durante a gravidez e amamentação. Não usar em crianças com idade inferior a 18 meses.

**Hematoma.** Aplicar 2 gotas de O.E. Sempreviva puras na área com uma massagem.



## tangerina vermelha

*Citrus reticulata*

#oral #comum #relaxamento #digestivo #infantil

Parte utilizada: Casca fruto  
Quimiotipo: Limonene  
Origem: Espanha / Itália / Brasil

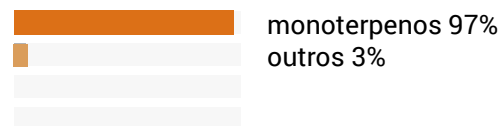

### Propriedades terapêuticas:

- ★★★★★ Relaxante e calmante.
- ★★★★☆ Sedativo.
- ★★★★☆ Tônico Digestivo.

### Indicações:

- indigestões leves e gases.
- nervosismo, insônia.
- purificador de ambientes.

### Contraindicações:

Fotossensibilizante. Evitar a exposição solar após a sua aplicação. Não usar durante os primeiros 3 meses de gravidez. Não consumir durante a gravidez ou amamentação.

**Insônia, ambientes pesados.** No difusor de aromas adicionamos entre 6 a 10 gotas de O.E. Tangerina vermelha e ligamos o difusor no espaço. Repetir em caso de ser necessário.



## tomilho carrasqueño

*Thymus capitatus*

#oral #tópico #defesas #purificação

Parte utilizada: Sumidade florida  
Quimiotipo: Carvacrol  
Origem: Espanha

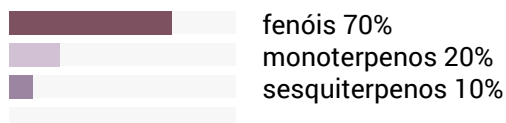

### Propriedades terapêuticas:

- ★★★★★ Antisséptico.
- ★★★★☆ Antibacteriano.
- ★★★★☆ Estimulante do sistema imunitário.

### Indicações:

- bronquite, sinusite, otite, gripe, anginas.
- candidíase, cistite, infecções intestinais.
- furúnculos, abscessos.
- fadiga generalizada.

### Contraindicações:

Proibido em crianças, mulheres grávidas e em período de amamentação. Dermocáustico aplicado puro, sem diluir. Desaconselhado em doentes com hepatossensibilidade em tratamentos com quantidades elevadas.

**Infusão.** Misturar 2 gotas de O.E. Tomilho carrasqueño com 8 gotas de solubol ou em 1 colher de mel. Tomar em infusão.

## ylang-ylang completo

*Cananga odorata*

#oral #tópico #pele #bem-estar #relaxamento

Parte utilizada: Flores  
Quimiotipo: Germacrene-D  
Origem: Comores

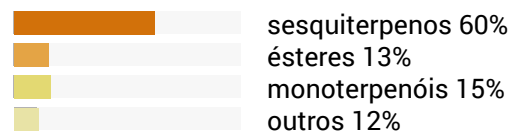

### Propriedades terapêuticas:

- ★★★★★ Relaxante nervoso, sedativo.
- ★★★★☆ Hipotensor.
- ★★★★☆ Antiespasmódico.

### Indicações:

- stress, insónia.
- tónico sexual e aumento da libido.
- hipertensão, taquicardia.
- fadiga sexual.
- tónico e regenerador cutâneo.

### Contraindicações:

Não usar durante os primeiros 3 meses de gravidez.

**Relaxante calmante.** 3 gotas de O.E. Ylang-Ylang + 3 gotas de O.V.; massajar no plexo solar e na parte de dentro dos pulsos.



## árvore do chá

*Melaleuca alternifolia*

#oral #tópico #difusão de aromas #bem-estar #pele

Parte utilizada: Folha  
Quimiotipo: Terpinen-4-ol  
Origem: Austrália

### Propriedades terapêuticas:

- ★★★★★ Antibacteriano e antivírico.
- ★★★★★ Antifúngico.
- ★★★★★ Radio protetor cutâneo.

### Indicações:

- infecções bacterianas, virais, parasitárias ou fungos.
- doenças respiratórias: rinite, sinusite, otite, etc.
- todos os problemas da pele: acne, herpes, etc.
- radioterapia, cuidado oral, infecções ginecológicas.

**Sangramento das gengivas.** Aplicar na pasta de dentes 2gotas de A.E. Árvore do chá em cada escovagem.

**Limpeza da casa.** Aplicar 5 gotas/litro juntamente com detergente habitual para lavar o chão. Intensifica o efeito desinfetante e liberta um aroma limpo e fresco.

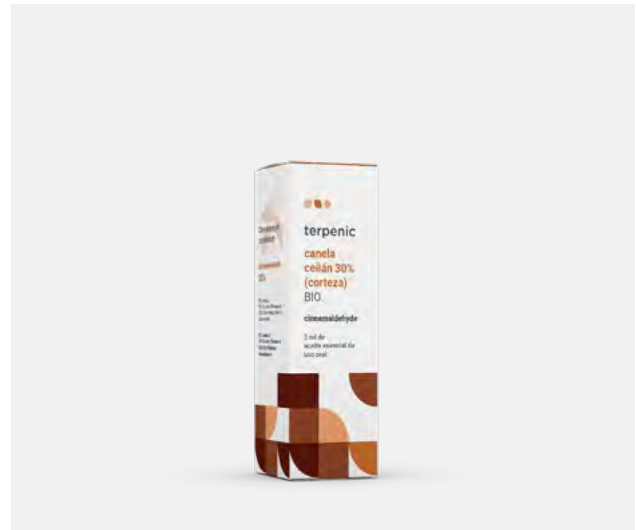

## canela casca 30% (casca)

*Cinnamomum zeylanicum*

#oral #tópico #difusão de aromas #pele #relaxamento

Parte utilizada: Casca  
Quimiotipo: Cinnamaldehyde  
Origem: Sri Lanka

### Propriedades terapêuticas:

- ★★★★★ Antibacteriano e antiviral.
- ★★★★★ Antifúngico e antiparasitário.
- ★★★★☆ Tônico sistema nervoso.

### Indicações:

- infecções bacterianas, virais e fúngicas.
- doenças respiratórias.
- infecções urinárias e ginecológicas.
- doenças intestinais e digestivas: diarreia infecciosa, gastroenterite, etc.

**Verrugas.** Aplicar 1 gota de O.E. Canela casca na verruga todos os dias.

**Adoçar e aromatizar sobremesas.** Misturar 1 gota de O.E. Canela casca numa colher de mel.



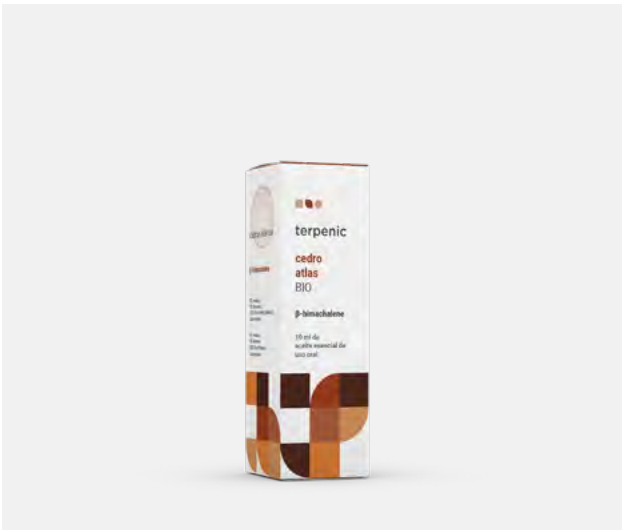

## cedro atlas

*Cedrus atlantica*

#oral #tópico #difusão de aromas #muscular\_circulação

Parte utilizada: Madeira  
Quimiotipo: Beta-himachalene  
Origem: Marrocos

### Propriedades terapêuticas:

- ★★★★★ Tónico e descongestionante vascular.
- ★★★★☆ Lipolítico.
- ★★★★☆ Antiparasitas e insetos.

### Indicações:

- problemas de retorno venoso e linfático.
- celulite.
- retenção de líquidos.
- repelente de traças.

**Repelente de traças.** Impregnar algumas gotas numa superfície absorvente como por exemplo, bolas demadeira e colocá-lo no armário.

**Celulite.** Diluir 3% num óleo vegetal como porexemplo, o de avelã. Massajar todo o corpo a seguir ao duche.



## estêva

*Cistus ladaniferus*

#oral #tópico #defesas #pele

Parte utilizada: Rama  
Quimiotipo: Alpha-pinene  
Origem: Espanha/França

### Propriedades terapêuticas:

- ★★★★★ Hemostático.
- ★★★★☆ Antiviral e antibacteriano.
- ★★★★☆ Cicatrizante, adstringente.

### Indicações:

- hemorragias de qualquer tipo.
- feridas infetadas.
- rugas, envelhecimento da pele e acne.
- infeções virais.

**Varicela.** Aplicar nas erupções que aparecemna pele uma sinergia com 10% de O.E. de estêva diluída em óleo vegetal.

**Rugas e envelhecimento da pele.** Aplicar umasinergia com 1% do óleo essencial numa base deóleo vegetal de rosa mosqueta.



## hortelã pimenta

*Mentha X piperita*

#oral #tópico #difusão de aromas #bem-estar #respiração

Parte utilizada: Folha  
Quimiotipo: Menthol / menthone  
Origem: Índia

### Propriedades terapêuticas:

- ★★★★★ Analgésico e anti-inflamatório.
- ★★★★★ Descongestionante respiratório.
- ★★★★☆ Tônico físico e psíquico.

### Indicações:

- problemas gastrointestinais.
- problemas respiratórios.
- câibras, contraturas e espasmos intestinais.
- tônico geral.

**Infeções respiratórias.** Aplicar 2 gotas de O.E. Hortelã pimenta em 10 gotas de óleo vegetal e aplicar na zona do tórax para ajudar no descongestionamento.

**Fadiga.** Cheirar diretamente do frasco ou preparar um inalador nasal impregnando 10 gotas de O.E. Hortelã pimenta no pavio.

## incenso

*Boswellia carterii*

#oral #tópico #difusão de aromas #relaxamento #pele

Parte utilizada: Oleoresina  
Quimiotipo: Alpha-pinene  
Origem: Etiópia

### Propriedades terapêuticas:

- ★★★★★ Relaxante e antidepressivo.
- ★★★★☆ Cicatrizante e anti-inflamatório.
- ★★★★☆ Expectorante.

### Indicações:

- stress, depressão, meditação.
- cicatrizes, úlceras.
- rugas e peles secas.
- estados catarrais.

**Stress.** Misturar 3 gotas de O.E. Incenso em 5 ml de óleo vegetal portador e massajar no plexo solar.

**Meditação.** Colocar o O.E. Incenso em nebulização através de um difusor de aromas.

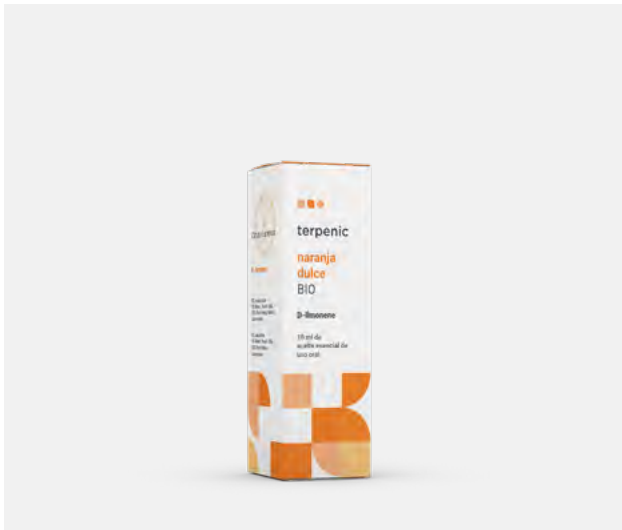

## laranja doce

*Citrus sinensis*

#oral #tópico #difusão de aromas #bem-estar #digestivo

Parte utilizada: Casca fruto  
Quimiotipo: D-limonene  
Origem: Espanha

### Propriedades terapêuticas:

- ★★★★★ Digestivo.
- ★★★★☆ Calmante.
- ★★★☆☆ Antisséptico ambiental.

### Indicações:

- problemas digestivos.
- stress, agitação.
- ambientes pesados.
- para aromatizar pratos.

**Problemas digestivos.** Aplicar uma massagem na zonado ventre após as refeições com 3 gotas De O.E. Laranja Doce em 5 ml de óleo vegetal.

**Agitação.** Libertar o O.E. Laranja Doce no espaço através de um difusor de aromas.

## loureiro

*Laurus nobilis*

#oral #tópico #difusão de aromas #respiração #purificação

Parte utilizada: Folha  
Quimiotipo: 1,8-cineol  
Origem: Turquia/Grécia

### Propriedades terapêuticas:

- ★★★★★ Antibacteriano, antiviral e antifúngico.
- ★★★★☆ Mucolítico e expetorante.
- ★★★☆☆ Equilibrante nervoso.

### Indicações:

- infeções respiratórias de inverno.
- infeções intestinais e problemas digestivos.
- higiene oral: aftas, gengivite, etc.
- ansiedade, depressão, medo/insegurança.

**Aftas na boca.** Aplicar a mistura de 1 gota de O.E. Loureiro juntamente com 1 gota de óleo vegetal de uso oral na lesão 3 vezes por dia.

**Confiança em si próprio.** Misturar 1-2 gotas de O.E. Loureiro com 2-3 gotas de óleo vegetal, e aplicar na parte de dentro dos pulsos. Respirar profundamente sempre que for necessário.



## patchuli

*Pogostemon cablin*

#oral #tópico #difusão de aromas #muscular\_circulação

Parte utilizada: Folha  
Quimiotipo: Patchoulol  
Origem: Indonésia

### Propriedades terapêuticas:

- ★★★★★ Descongestionante venoso e linfático.
- ★★★★☆ Anti-inflamatório.
- ★★★☆☆ Regenerador de tecidos, cicatrizante.

### Indicações:

- problemas circulatórios venosos: varizes, hemorroidas, etc.
- problemas linfáticos: pernas cansadas, edemas, etc.
- acne, pele secas. · perfume.

**Tônico venoso e linfático.** Aplicar uma sinergia de óleo vegetal a 3% de O.E. Patchuli sobre a área afetada para favorecer a circulação.

**Perfume.** 2 gotas de O.E. Patchuli em 6 gotas de óleo vegetal de jojoba e aplicar por detrás das orelhas e nos pulsos.

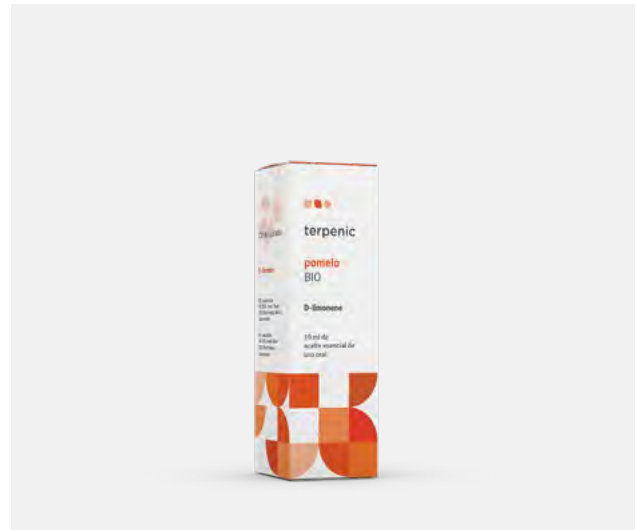

## toranja

*Citrus paradisi*

#oral #tópico #difusão de aromas #bem-estar

Parte utilizada: Casca fruto  
Quimiotipo: D-limonene  
Origem: Israel

### Propriedades terapêuticas:

- ★★★★★ Antisséptico ambiental.
- ★★★★★ Depurativo hepático.
- ★★★☆☆ Equilibrante do sistema nervoso.

### Indicações:

- depurador e ambientador de espaços.
- problemas digestivos.
- pele e cabelos oleosos.
- celulite.

**Ambientador.** Libertar o O.E. Toranja através de um difusor de aromas.

**Celulite.** Elaborar uma sinergia com 3% de O.E. Toranja em óleo vegetal. Aplicar através de uma massagem na área pretendida após o duche.



## verbena exótica

*Litsea cubeba*

#oral #tópico #difusão de aromas #bem-estar #relaxamento

Parte utilizada: Fruto  
Quimiotipo: Geraniol  
Origem: China

### Propriedades terapêuticas:

- ★★★★★ Relaxante.
- ★★★★☆ Anti-inflamatório.
- ★★★☆☆ Digestivo.

### Indicações:

- agitação, crise nervosa.
- insônia.
- artrite, tendinite.
- previne a falta de apetite.

**Dores inflamatórias.** Fazer uma sinergia com oleato de arnica com 20% de O.E. Verbena exótica. Aplicar nas áreas inflamadas através de uma massagem.

**Criar um bom ambiente.** Libertar o O.E. Verbena exótica através de um difusor de aromas.



## zimbro (bagas)

*Juniperus communis*

#oral #tópico #muscular\_circulação #pele #desintoxicante

Parte utilizada: Baga  
Quimiotipo: Alpha-pinene  
Origem: Balcãs

### Propriedades terapêuticas:

- ★★★★★ Antissético.
- ★★★★☆ Descongestionante linfático e venoso.
- ★★★☆☆ Antirreumático.

### Indicações:

- dores osteoarticulares e musculares.
- retenção de líquidos: edemas
- celulite.
- cãibras.

**Retenção de líquidos.** Aplicar uma sinergia de oleato de hipericão com 3% de O.E. Zimbro (bagas) sobre a área a tratar para favorecer a drenagem. Evitar a exposição solar após a aplicação do oleato de hipericão, por ser fotossensível.

**Banho aromatizado para a dor.** Diluir 10 gotas de O.E. Zimbro (bagas) em 40 gotas de solubol e misturar com água da banheira.



A  
B  
C  
D  
E  
F  
G  
H  
I  
J  
K  
L  
M  
N  
O  
P  
Q  
R  
S  
T  
U  
V  
W  
X  
Y  
Z



### abeto balsâmico

*Abies balsamea*  
pinene /  
D-3-carene

#biológico  
#natural  
#oral

antisséptico ambiental  
balsâmico  
rubefaciente

NAT 10 · 30 (ml)  
BIO 10 · 30 (ml)



### abeto branco

*Abies alba*  
alpha-beta-pinene /  
limonene

#biológico  
#natural  
#oral

antisséptico ambiental  
expetorante  
analgésico

NAT 10 · 30 (ml)  
BIO 10 · 30 (ml)



### abeto preto

*Picea mariana*  
bornyl acetate

#biológico  
#tópico

antibacteriano  
anti-inflamatório  
antifúngico

BIO 10 · 30 (ml)



### aipo

*Apium graveolens*  
limonene /  
selinene

#natural  
#oral

depurativo  
despigmentante  
diurético

NAT 10 · 30 (ml)



### ajowan

*Trachyspermum ammi*  
thymol /  
gamma-terpinene /  
paracymene

#biológico  
#natural  
#oral

antibacteriano  
antivirico  
antiparasitário

NAT 10 · 30 (ml)  
BIO 10 · 30 (ml)



### alcaravia

*Carum carvi*  
carvone /  
limonene

#natural  
#oral

mucolítico  
depurativo hepático  
digestivo

NAT 10 · 30 (ml)



### alfazema

*Lavandula latifolia*  
1,8-cineol /  
linalool

#biológico  
#natural  
#oral

cicatrizante  
analgésico  
antifúngico

NAT 10 · 30 (ml)  
BIO 10 · 30 · 100 (ml)



### alfazema recortada

*Lavandula X burnatii clone super*  
linalyl acetate /  
linalool

#biológico  
#natural  
#oral

antiespasmódico  
relaxante  
anti-inflamatório

NAT 10 · 30 (ml)  
BIO 10 · 30 · 100 (ml)



### alho

*Allium sativum*  
diallyl trisulfide /  
diallyl disulfide

#natural  
#oral

antibacteriano  
antifúngico  
vermífugo

NAT 5 · 30 (ml)

Mais informações na página 12



### angélica

*Angelica archangelica*  
pinene /  
phellandrene /  
D-3-carene

#natural  
#oral

sedativo  
eupéptico  
sudorífico

NAT 5 · 30 (ml)



### anis estrelado

*Illicium verum*  
trans-anethol

#biológico  
#natural  
#oral

antiespasmódico  
carminativo  
tônico

NAT 10 · 30 (ml)  
BIO 10 · 30 (ml)



### anis verde

*Pimpinella anisum*  
anethol /  
P.anisaldehyde

#natural  
#oral

antiespasmódico  
carminativo  
estimulante digestivo

NAT 10 · 30 (ml)





**artemisia branca**

*Artemisia herba-alba*  
alpha-thujone /  
camphor

#natural  
#oral

mucolítico  
anti-inflamatório  
antiespasmódico  
NAT 10 · 30 (ml)



**árvore do chá**

*Melaleuca alternifolia*  
terpinen-4-ol

#biológico  
#natural  
#oral

antibacteriano  
antifúngico  
antivírico  
NAT 10 · 30 · 50 · 100 (ml)  
BIO 10 · 30 · 50 · 100 (ml)



**árvore do chá limão**

*Leptospermum petersonii*  
neral /  
geranial /  
citronellal

#natural  
#tópico

sedativo  
anti-inflamatório  
repelente de insetos  
NAT 5 · 30 (ml)

Mais informações na página 24



**bálsamo do copaiba**

*Copaifera officinalis*  
caryophyllene

#natural  
#tópico

anti-inflamatório  
analgésico  
antisséptico  
NAT 10 · 30 (ml)



**bálsamo do peru**

*Myroxylon balsamum*  
benzyl benzoate /  
benzyl cinnamate

#natural  
#oral

anti-inflamatório  
antibacteriano  
balsâmico  
NAT 10 · 30 (ml)

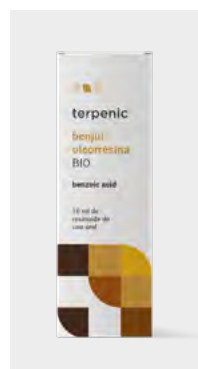

**benjoim oleoresina**

*Styrax tonkinensis*  
benzoic acid

#biológico  
#natural  
#oral

cicatrizante  
antibacteriano  
regenerador da pele  
NAT 10 · 30 (ml)  
BIO 10 · 30 (ml)

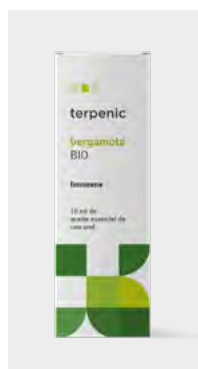

**bergamota**

*Citrus bergamia*  
limonene

#biológico  
#natural  
#oral

antisséptico  
antidepressivo  
calmante  
NAT 10 · 30 (ml)  
BIO 10 · 30 (ml)



**biznaga**

*Ammi visnaga*  
linalool /  
ésteres

#natural  
#tópico

antibacteriano  
antivírico  
antiespasmódico  
NAT 5 · 30 (ml)



**buchu**

*Barosma betulina*  
isomenthone /  
limonene /  
disophenol

#natural  
#oral

antisséptico geniturinário  
diurético  
parasiticida  
NAT 5 · 30 (ml)

Mais informações na página 12



**cajeput**

*Melaleuca cajuputi*  
1,8-cineol

#biológico  
#natural  
#oral

antisséptico  
antiparasitário  
antiespasmódico  
NAT 10 · 30 (ml)  
BIO 10 · 30 (ml)



**cálam**

*Acorus calamus*  
beta-asarone

#natural  
#oral

antiespasmódico  
relaxante  
estimulante digestivo  
NAT 10 · 30 (ml)



**camomila azul**

*Matricaria recutita*  
chamazulene

#natural  
#oral

anti-inflamatório  
antipruriginoso  
antialérgico  
NAT 5 · 30 (ml)

A  
B  
C  
D  
E  
F  
G  
H  
I  
J  
K  
L  
M  
N  
Ñ  
O  
P  
Q  
R  
S  
T  
U  
V  
W  
X  
Y  
Z



### camomila romana

*Chamaemelum nobile*  
isobutyl angelate

#natural  
#oral

antiespasmódico  
calmante  
antipruriginoso  
NAT 5 · 30 (ml)

Mais informações na página 13



### canela casca (folhas)

*Cinnamomum zeylanicum*  
cinnamaldehyde

#biológico  
#natural  
#oral

anestésico local  
anti-inflamatório  
relaxante muscular  
NAT 10 · 30 (ml)  
BIO 10 · 30 (ml)



### canela casca 30%

*Cinnamomum zeylanicum*  
cinnamaldehyde

#biológico  
#oral

antifúngico  
antibacteriano  
antiparasitário

BIO 5 · 30 (ml)

Mais informações na página 24



### canela casca 60%

*Cinnamomum zeylanicum*  
cinnamaldehyde

#natural  
#oral

rubefaciente  
antiparasitário  
anti fermentativo  
NAT 5 · 30 (ml)



### canellier de chine

*Cinnamomum cassia*  
trans-cinnamaldehyde

#biológico  
#natural  
#oral

antibacteriano  
antiviral  
afrodisíaco  
NAT 10 · 30 (ml)  
BIO 10 · 30 (ml)



### capim limão

*Cymbopogon flexuosus*  
geranial /  
myrcene

#biológico  
#natural  
#oral

digestivo  
calmante  
anti-inflamatório  
NAT 10 · 30 (ml)  
BIO 10 · 30 (ml)

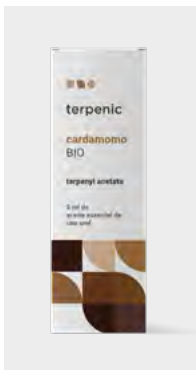

### cardamomo

*Elettaria cardamomum*  
terpenyl acetate

#biológico  
#natural  
#oral

carminativo  
tônico estimulante  
expectorante  
NAT 5 · 30 (ml)  
BIO 5 · 30 (ml)



### cedro atlas

*Cedrus atlantica*  
beta-himachalene

#biológico  
#natural  
#oral

lipolítico  
venotônico  
drenante  
NAT 10 · 30 (ml)  
BIO 10 · 30 (ml)

Mais informações na página 25



### cedro da virgínia

*Juniperus virginiana*  
cedrol

#natural  
#oral

flebotômico  
linfotômico  
antisséptico geniturinário  
NAT 10 · 30 (ml)

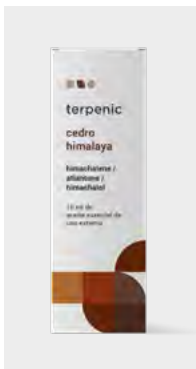

### cedro himalaia

*Cedrus deodara*  
himachalene /  
atlantone /  
himachalol

#natural  
#tópico

espasmolítico  
anti-inflamatório  
analgésico  
NAT 10 · 30 (ml)



### cenoura 30%

*Daucus carota*  
carotol

#natural  
#oral

cicatrizante  
regenerador dérmico  
depurativo hepático  
NAT 5 · 30 (ml)



### cenoura 70%

*Daucus carota*  
carotol

#natural  
#tópico

cicatrizante  
regenerador dérmico  
depurativo hepático  
NAT 5 · 30 (ml)

A  
B  
C  
D  
E  
F  
G  
H  
I  
J  
K  
L  
M  
N  
O  
P  
Q  
R  
S  
T  
U  
V  
W  
X  
Y  
Z



**cipreste azul**

*Callitris intratropica*  
guaiol /  
eudesmol /  
guaiazulene

#natural  
#tópico

regenerador da pele  
antioxidante  
calmante tópico

NAT 5 · 30 (ml)



**cipreste de provença**

*Cupressus sempervirens*  
var. *stricta*  
pinene /  
D-3-carene

#biológico  
#natural  
#oral

venotónico  
linfotómico  
antitússico

NAT 10 · 30 (ml)  
BIO 5 · 30 (ml)

Mais informações na página 13



**citronela**

*Cymbopogon nardus*  
trans-methyl-isoeugenol /  
geraniol

#biológico  
#natural  
#oral

repelente de insetos  
antisséptico  
febrífugo

NAT 10 · 30 (ml)  
BIO 10 · 30 (ml)



**citronela (java)**

*Cymbopogon winterianus*  
geraniol /  
citronellol /  
citronellal

#biológico  
#natural  
#oral

repelente de insetos  
anti-inflamatório  
desodorizante

NAT 10 · 30 · 100 (ml)  
BIO 10 · 30 · 100 (ml)

Mais informações na página 14



**citronela (madagáscar)**

*Cymbopogon giganteus*  
Cis-y trans-p-  
menthadien-2-ol

#biológico  
#oral

anti-inflamatório  
analgésico  
adstringente

BIO 10 · 30 (ml)



**coentro**

*Coriandrum sativum*  
linalool

#biológico  
#natural  
#oral

tónico digestivo  
antibacteriano  
neurotómico

NAT 10 · 30 (ml)  
BIO 10 · 30 (ml)



**cominho**

*Cuminum cyminum*  
cuminaldehyde

#natural  
#oral

calmante  
digestivo  
carminativo

NAT 5 · 30 (ml)

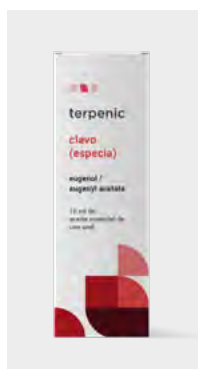

**cravinho (especiaria)**

*Eugenia caryophyllata*  
eugenol /  
eugenyl acetate

#biológico  
#natural  
#oral

anestésico local  
antisséptico  
hipertensor

NAT 10 · 30 (ml)  
BIO 10 · 30 (ml)



**cravinho (folhas)**

*Eugenia caryophyllata*  
eugenol

#biológico  
#oral

anestésico local  
antisséptico  
antiparasitário

BIO 10 · 30 (ml)



**curcuma**

*Curcuma longa*  
turmerone

#natural  
#oral

antibacteriano  
antifúngico  
digestivo

NAT 10 · 30 (ml)



**davana**

*Artemisia pallens*

#proximamente  
#natural

NAT 2 · 30 (ml)



**elemi**

*Canarium luzonicum*  
limonene /  
elemol / elemicine /  
alpha-phellandrene

#natural  
#oral

cicatrizante  
antisséptico  
regulador sebáceo

NAT 10 · 30 (ml)

A  
B  
C  
D  
E  
F  
G  
H  
I  
J  
K  
L  
M  
N  
Ñ  
O  
P  
Q  
R  
S  
T  
U  
V  
W  
X  
Y  
Z



A  
B  
C  
D  
E  
F  
G  
H  
I  
J  
K  
L  
M  
N  
O  
P  
Q  
R  
S  
T  
U  
V  
W  
X  
Y  
Z



### endro

*Anethum graveolens*  
carvone /  
limonene

#biológico  
#natural  
#oral

mucolítico  
descongestionante  
eupéptico

NAT 10 · 30 (ml)  
BIO 10 · 30 (ml)



### énulacheirosa

*Inula graveolens*  
bornyl acetate

#biológico  
#tópico

mucolítico  
anti-inflamatório  
antibacteriano

BIO 5 · 30 (ml)



### estêva

*Cistus ladaniferus*  
alpha-pinene

#biológico  
#natural  
#oral

anti-hemorragico  
cicatrizante  
modulador sistema imunitário

NAT 5 · 30 (ml)  
BIO 5 · 30 (ml)

Mais informações na página 25



### estragão

*Artemisia dracunculus*  
methylchavicol

#natural  
#oral

tônico digestivo  
antiespasmódico  
carminativo

NAT 5 · 30 (ml)



### eucalipto citrodora

*Eucalyptus citrodora*  
citronellal

#biológico  
#natural  
#oral

anti-inflamatório  
analgésico  
repelente de insetos

NAT 10 · 30 (ml)  
BIO 10 · 30 · 100 (ml)

Mais informações na página 14



### eucalipto globulus

*Eucalyptus globulus*  
1,8-cineol

#biológico  
#natural  
#oral

expetorante  
mucolítico  
antimicrobiano

NAT 10 · 30 (ml)  
BIO 10 · 30 · 100 (ml)



### eucalipto mentolado

*Eucalyptus dives*  
piperitone /  
alpha-phellandrene

#natural  
#tópico

mucolítico  
lipolítico  
drenante

NAT 10 · 30 (ml)



### eucalipto radiata

*Eucalyptus radiata*  
1,8-cineol

#biológico  
#natural  
#oral

balsâmico  
antivirico  
antissético ambiental

NAT 10 · 30 (ml)  
BIO 10 · 30 (ml)

Mais informações na página 15



### eucalipto smithii

*Eucalyptus smithii*  
1,8-cineol /  
limonene

#biológico  
#tópico

antimicrobiano  
estimulante imunitário  
expetorante

BIO 10 · 30 (ml)



### fragonia

*Agonis fragrans*  
alpha-pinene /  
1,8-cineol

#natural  
#tópico

estimulante sistema imunitário  
antimicrobiano  
descongestionante

NAT 5 · 30 (ml)



### funcho amargo

*Foeniculum vulgare var. amara*  
anethol /  
limonene

#natural  
#oral

antiespasmódico  
digestivo  
depurativo

NAT 10 · 30 (ml)



### funcho doce

*Foeniculum vulgare var. dulcis*  
trans-anethol

#natural  
#oral

antiespasmódico  
digestivo  
depurativo

NAT 10 · 30 (ml)



**galbano**  
*Ferula gummosa*  
alpha-beta-pinene

#natural  
#oral

tônico estimulante  
antiespasmódico  
analgésico  
NAT 5 · 30 (ml)



**gaultéria**  
*Gaultheria fragrantissima*  
methyl salicylate

#biológico  
#natural  
#oral

analgésico  
anti-inflamatório  
antiespasmódico  
NAT 10 · 30 (ml)  
BIO 10 · 30 (ml)

Mais informações na página 15

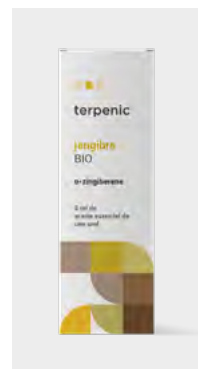

**gengibre**  
*Zingiber officinale*  
alpha-zingiberene

#biológico  
#natural  
#oral

tônico sexual  
digestivo  
analgésico  
NAT 5 · 30 (ml)  
BIO 5 · 30 (ml)

Mais informações na página 16



**gerânio**  
*Pelargonium graveolens*  
citronellol / geraniol

#biológico  
#natural  
#oral

hemostático  
anti-inflamatório  
adstringente  
NAT 10 · 30 (ml)  
BIO 10 · 30 (ml)

Mais informações na página 16

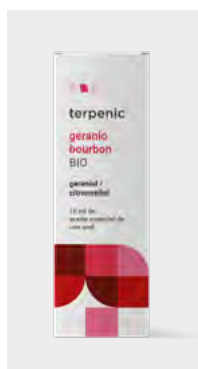

**gerânio bourbon**  
*Pelargonium X asperum*  
geraniol / citronellol

#biológico  
#natural  
#oral

hemostático  
adstringente  
repelente de insetos  
NAT 10 · 30 (ml)  
BIO 10 · 30 (ml)



**helicriso de madagáscar**  
*Helichrysum gymnocephalum*  
1,8-cineol

#biológico  
#tópico

antibacteriano  
estimulante sistema imunitário  
balsâmico  
BIO 10 · 30 (ml)

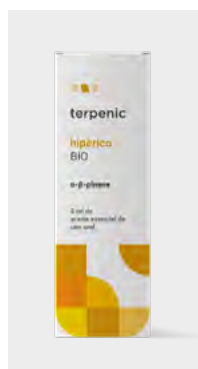

**hipericão**  
*Hypericum perforatum*  
alpha-beta-pinene

#biológico  
#oral

anti-inflamatório  
adstringente cutâneo  
antisséptico  
BIO 5 · 30 (ml)

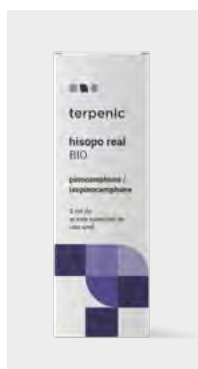

**hisopo**  
*Hyssopus officinalis*  
pinocamphone / isopinocamphone

#biológico  
#natural  
#oral

antisséptico  
expetorante  
febrífugo  
NAT 5 · 30 (ml)  
BIO 5 (ml)



**hisopo decumbens**  
*Hyssopus officinalis var. decumbens*  
1,8-cineol

#biológico  
#natural  
#oral

antiasmático  
expetorante  
tônico estimulante  
NAT 5 · 30 (ml)  
BIO 5 · 30 (ml)



**hortelã bergamota**  
*Mentha bergamota var. citrata*  
linalyl acetate / linalool

#natural  
#oral

tônico hepático  
tônico digestivo  
tônico pancreático  
NAT 10 · 30 (ml)



**hortelã brava**  
*Mentha arvensis*  
menthol / menthone

#biológico  
#natural  
#oral

tônico estimulante  
tônico digestivo  
refrescante  
NAT 10 · 30 (ml)  
BIO 10 · 30 (ml)

Mais informações na página 17



**hortelã pimenta**  
*Mentha X piperita*  
menthol / menthone

#biológico  
#natural  
#oral

analgésico suave  
refrescante  
digestivo  
NAT 10 · 30 (ml)  
BIO 5 · 30 · 100 (ml)

Mais informações na página 26





A  
B  
C  
D  
E  
F  
G  
H  
I  
J  
K  
L  
M  
N  
Ñ  
O  
P  
Q  
R  
S  
T  
U  
V  
W  
X  
Y  
Z



### hortelã poejo

*Mentha pulegium*  
beta-pulegone

#natural  
#oral

hipertensor  
digestivo  
expectorante  
NAT 10 · 30 (ml)



### hortelã verde

*Mentha spicata*  
L-carvone

#biológico  
#natural  
#oral

tônico digestivo  
concentração  
analgésico suave  
NAT 10 · 30 (ml)  
BIO 10 · 30 (ml)

Mais informações na página 17



### incenso ayurveda

*Boswellia serrata*  
alpha-thujene /  
alpha-pinene

#biológico  
#tópico

estimulante sistema imunitário  
expectorante  
cicatrizante  
BIO 10 · 30 (ml)



### incenso olíbano

*Boswellia carterii*  
alpha-pinene

#biológico  
#natural  
#oral

estimulante imunitário  
antissético  
expectorante  
NAT 5 · 30 (ml)  
BIO 5 · 30 (ml)

Mais informações na página 26



### katafray

*Cedrelopsis grevei*  
ishwarane /  
alpha-copaene /  
beta-caryophyllene

#natural  
#tópico

flebotômico  
anti-inflamatório  
analgésico  
NAT 10 · 30 (ml)



### kunzea

*Kunzea ambigua*  
alpha-pinene /  
viridiflorol /  
1,8-cineol

#natural  
#tópico

descongestionante respiratório  
expectorante  
tonificante  
NAT 10 · 30 (ml)



### laranja amarga

*Citrus aurantium var. amara*  
D-limonene

#biológico  
#natural  
#oral

relaxante  
antiespasmódico  
anti-inflamatório  
NAT 10 · 30 (ml)  
BIO 10 · 30 (ml)



### laranja doce

*Citrus sinensis*  
D-limonene

#biológico  
#oral

antissético  
calmante  
digestivo  
BIO 10 · 30 · 100 (ml)

Mais informações na página 27



### laranja sanguínea

*Citrus sinensis var. sanguinelli*  
limonene

#biológico  
#oral

digestivo  
relaxante  
insônia  
BIO 10 · 30 (ml)



### lavanda

*Lavandula angustifolia*  
linalyl acetate /  
linalool

#biológico  
#natural  
#oral

calmante  
regenerador da pele  
hipotensor  
NAT 10 · 30 (ml)  
BIO 10 · 30 · 100 (ml)

Mais informações na página 18



### lavanda sevilha

*Lavandula stoechas var. luisieri*  
alpha-luisieryl acetate

#biológico  
#tópico

analgésico  
cicatrizante  
anti-inflamatório  
BIO 10 · 30 (ml)



### lentisco

*Pistacia lentiscus*  
myrcene / pinene

#natural  
#oral

linfotômico  
venotônico  
depurativo  
NAT 5 · 30 (ml)



**levístico**  
*Levisticum officinalis*  
 phtalide  
**#natural**  
**#tópico**  
 diurético  
 espasmolítico  
 analgésico  
 NAT 5 · 30 (ml)



**lima**  
*Citrus X aurantifolia*  
 limonene /  
 terpinene /  
 terpineol  
**#biológico**  
**#natural**  
**#oral**  
 anti-inflamatório  
 antiespasmódico  
 antisséptico  
 NAT 10 · 30 (ml)  
 BIO 10 · 30 (ml)

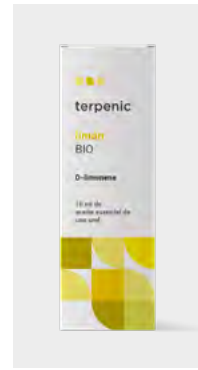

**limão**  
*Citrus limon*  
 D-limonene  
**#biológico**  
**#oral**  
 estimulante  
 depurativo  
 antisséptico  
 BIO 10 · 30 · 100 (ml)

Mais informações na página 18



**limoeiro**  
*Citrus limon*  
 linalyl acetate  
**#natural**  
**#oral**  
 antisséptico  
 analgésico  
 antiespasmódico  
 NAT 5 · 30 (ml)



**loureiro**  
*Laurus nobilis*  
 1,8-cineol  
**#biológico**  
**#natural**  
**#oral**  
 antisséptico  
 anti-inflamatório  
 analgésico  
 NAT 5 · 30 (ml)  
 BIO 5 · 30 (ml)

Mais informações na página 27



**lúcia lima**  
*Lippia citriodora*  
 neral /  
 geranial /  
 limonene  
**#biológico**  
**#natural**  
**#oral**  
 antidepressivo  
 sedativo  
 anti-inflamatório  
 NAT 5 · 30 (ml)  
 BIO 5 · 30 (ml)



**mangerona tuyanol**  
*Origanum majorana*  
 gamma-terpinene /  
 cis-thujanol / trans-thu-  
 janol / terpinen-4-ol  
**#biológico**  
**#oral**  
 antibacteriano  
 antifúngico  
 estimulante sistema imunitário  
 BIO 5 · 30 (ml)



**manjerição linalol**  
*Ocimum basilicum*  
 linalol  
**#natural**  
**#oral**  
 antisséptico intestinal  
 antiespasmódico  
 estimulante digestivo  
 NAT 10 · 30 (ml)



**manjerição metil chavicol**  
*Ocimum basilicum*  
 methylchavicol  
**#biológico**  
**#natural**  
**#oral**  
 antiespasmódico  
 carminativo  
 calmante digestivo  
 NAT 10 · 30 (ml)  
 BIO 10 · 30 (ml)



**manjerição santo**  
*Ocimum sanctum*  
 eugenol  
**#biológico**  
**#natural**  
**#tópico**  
 hipotensor  
 hipoglicémico  
 estimulante sistema imunitário  
 NAT 5 · 30 (ml)  
 BIO 5 · 30 (ml)



**manjerona**  
*Origanum majorana*  
 terpinen-4-ol  
**#biológico**  
**#natural**  
**#oral**  
 hipotensor  
 calmante  
 antifúngico  
 NAT 5 · 30 (ml)  
 BIO 5 · 30 (ml)



**manuka**  
*Leptospermum scoparium*  
 leptospermone  
**#natural**  
**#tópico**  
 antisséptico ambiental  
 antibacteriano  
 antifúngico  
 NAT 5 · 30 (ml)

A  
B  
C  
D  
E  
F  
G  
H  
I  
J  
K  
L  
M  
N  
Ñ  
O  
P  
Q  
R  
S  
T  
U  
V  
W  
X  
Y  
Z





A  
B  
C  
D  
E  
F  
G  
H  
I  
J  
K  
L  
M  
N  
Ñ  
O  
P  
Q  
R  
S  
T  
U  
V  
W  
X  
Y  
Z



### melissa

*Melissa officinalis*  
caryophyllene /  
geranial / neral

#biológico  
#natural  
#oral

antidepressivo  
anti-inflamatório  
antiespasmódico

NAT 5 · 30 (ml)  
BIO 5 · 30 (ml)



### milenrama

*Achillea millefolium*  
sabinene /  
pinene /  
chamazulene

#biológico  
#natural  
#oral

anti-inflamatório  
cicatrizante  
hemostático

NAT 5 · 30 (ml)  
BIO 5 · 30 (ml)



### mirra

*Commiphora myrrha*  
furanoeudesma-1,3-diene /  
curzerene

#natural  
#oral

antisséptico  
anti-inflamatório  
cicatrizante

NAT 5 · 10 · 30 (ml)



### mirra doce

*Commiphora guidotti*  
trans-beta-ocimene

#natural  
#tóxico

antisséptico  
regenerador  
balsâmico

NAT 5 · 30 (ml)



### murta verde

*Myrtus communis*  
1,8-cineol

#natural  
#oral

mucolítico  
venotônico  
expetorante

NAT 10 · 30 (ml)

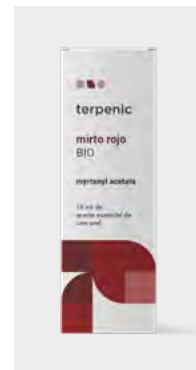

### murta vermelha

*Myrtus communis*  
myrtenyl acetate

#biológico  
#natural  
#oral

antisséptico respiratório  
venotônico  
adstringente

NAT 10 · 30 (ml)  
BIO 10 · 30 (ml)



### nardo

*Nardostachys jatamansi*  
calarene /  
aristolene

#natural  
#oral

venotônico  
calmante  
anti-inflamatório

NAT 5 · 10 · 30 (ml)



### neroli

*Citrus aurantium var. amara*  
linalool /  
linalyl acetate

#natural  
#oral

antiparasitário  
calmante  
venotônico

NAT 2 · 5 · 30 (ml)



### niauli

*Melaleuca quinquenervia*  
1,8-cineol

#biológico  
#natural  
#tóxico

antisséptico  
antibacteriano  
expetorante

NAT 10 · 30 (ml)  
BIO 10 · 30 (ml)



### noz moscada

*Myristica fragrans*  
sabinene /  
myristicine

#natural  
#oral

analgésico  
venotônico  
digestivo

NAT 10 · 30 (ml)



### orégão compacto

*Origanum compactum*  
thymol

#biológico  
#oral

antisséptico ambiental  
antibacteriano  
antifúngico

BIO 10 · 30 (ml)



### orégão grécia

*Origanum heracleoticum*  
carvacrol /  
gamma-terpinene

#natural  
#oral

anti-infeccioso  
antiparasitário  
antifúngico

NAT 10 · 30 (ml)



**orégão vulgar**

*Origanum vulgare*  
carvacrol

#natural  
#oral

antivírico  
antibacteriano  
antiparasitário  
NAT 10 · 30 (ml)



**palmarosa**

*Cymbopogon martinii*  
geraniol

#biológico  
#oral

antibacteriano  
antifúngico  
estimulante sistema imunitário

BIO 10 · 30 (ml)

Mais informações na página 19



**patchuli**

*Pogostemon cablin*  
patchoulol

#biológico  
#natural  
#oral

venotónico  
cicatrizante  
regenerador de tecidos

NAT 10 · 30 (ml)  
BIO 10 · 30 (ml)

Mais informações na página 28



**pau de hô**

*Cinnamomum camphora*  
linalool

#natural  
#oral

antibacteriano  
antissético  
antiparasitário  
NAT 10 · 30 (ml)



**pau de rosa**

*Aniba rosaeodora*  
linalool

#natural  
#oral

regenerador de tecidos  
antibacteriano  
refirmante

NAT 10 · 30 (ml)



**pau de sião**

*Fokienia hodginsii*  
trans-nerolidol /  
fokienol

#natural  
#tópico

anti-inflamatório  
antissético  
repelente de insetos

NAT 10 · 30 (ml)



**pausanto guaiaco**

*Bulnesia sarmientoi*  
guaiaol /  
bulnesol

#natural  
#oral

venotónico  
linfotómico  
sudorífico

NAT 10 · 30 (ml)



**perrexildomar**

*Crithmum maritimum*  
gamma-terpinene /  
gamma-phellandrene

#biológico  
#tópico

antimicrobiano  
refirmante  
regenerador de tecidos

BIO 5 · 30 (ml)



**petitgrain  
(laranja amarga)**

*Citrus aurantium var. amara*  
linalyl acetate

#biológico  
#natural  
#oral

antiespasmódico  
regenerador  
calmante

NAT 10 · 30 (ml)  
BIO 10 · 30 (ml)

Mais informações na página 19



**pimenta preta**

*Piper nigrum*  
beta-caryophyllene

#biológico  
#natural  
#oral

tonificante  
analgésico  
febrífugo

NAT 5 · 30 (ml)  
BIO 5 · 30 (ml)



**pinho marítimo  
(terebintina)**

*Pinus pinaster*  
alpha-pinene

#biológico  
#oral

antissético  
expectorante  
tonificante

BIO 10 · 30 · 100 (ml)



**pinho siberia**

*Abies sibirica*  
bornyl acetate

#biológico  
#natural  
#oral

antiespasmódico  
antissético  
anti-inflamatório

NAT 10 · 30 (ml)  
BIO 10 · 30 (ml)

A  
B  
C  
D  
E  
F  
G  
H  
I  
J  
K  
L  
M  
N  
Ñ  
O  
P  
Q  
R  
S  
T  
U  
V  
W  
X  
Y  
Z



A  
B  
C  
D  
E  
F  
G  
H  
I  
J  
K  
L  
M  
N  
O  
P  
Q  
R  
S  
T  
U  
V  
W  
X  
Y  
Z



### pinho silvestre

*Pinus sylvestris*  
pinene

#biológico  
#natural  
#oral

antisséptico ambiental  
rubefaciente  
linfotômico

NAT 10 · 30 (ml)  
BIO 10 · 30 (ml)

Mais informações na página 20



### ravensara

*Ravensara aromatica*  
limonene

#natural  
#tópico

estimulante sistema imunitário  
tonificante  
expetorante

NAT 10 · 30 (ml)



### ravintsara

*Cinnamomum camphora*  
1,8-cineol

#biológico  
#natural  
#oral

antivírico  
antimicrobiano  
expetorante

NAT 10 · 30 (ml)  
BIO 10 · 30 (ml)

Mais informações na página 20



### romero alcanfor

*Rosmarinus officinalis*  
camphor

#biológico  
#oral

mucofítico  
rubefaciente  
tonificante

BIO 10 · 30 · 100 (ml)

Mais informações na página 21



### romero cineol

*Rosmarinus officinalis*  
1,8-cineol

#biológico  
#natural  
#oral

expetorante  
antibacteriano  
mucofítico

NAT 10 · 30 (ml)  
BIO 10 · 30 · 100 (ml)



### romero verbenona

*Rosmarinus officinalis*  
verbenone

#biológico  
#oral

mucofítico  
lipolítico  
tonificante

BIO 5 · 30 (ml)



### rosa damascena

*Rosa damascena*  
citronellol /  
geraniol

#natural  
#oral

anti idade  
cicatrizante  
relaxante

NAT 2 · 5 · 30 (ml)



### rosmaninho

*Lavandula stoechas*  
fenchone

#biológico  
#natural  
#oral

antisséptico ambiental  
mucofítico  
anti-inflamatório

NAT 10 · 30 (ml)  
BIO 10 · 30 (ml)



### ruda

*Ruta graveolens*  
2-undecanone

#natural  
#tópico

antiparasitário  
venotônico  
rubefaciente

NAT 10 · 30 (ml)



### salsa

*Petroselinum crispum*  
myristicine

#natural  
#oral

depurativo  
antisséptico  
diurético

NAT 5 · 30 (ml)



### sálvia esclarea

*Salvia sclarea*  
linalyl acetate

#natural  
#oral

regulador endócrino  
desodorizante  
sebo regulador

NAT 10 · 30 (ml)



### sálvia espanha

*Salvia lavandulifolia*  
1,8-cineol

#biológico  
#natural  
#oral

antiespasmódico  
antisséptico  
anti-inflamatório

NAT 10 · 30 (ml)  
BIO 10 · 30 (ml)



**sândalo austrália**

*Santalum austrocaledonicum*  
alpha-beta-santalol

#natural  
#oral

linfotômico  
venotônico  
regenerador da pele  
NAT 5 · 30 (ml)



**sândalo índias**

*Amyris balsamifera*  
valerianol

#natural  
#oral

linfotômico  
venotônico  
relaxante  
NAT 10 · 30 (ml)



**saro**

*Cinnamosma fragrans*  
1,8-cineol

#biológico  
#natural  
#tópico

antissético  
antibacteriano  
expectorante  
NAT 10 · 30 (ml)  
BIO 10 · 30 (ml)

Mais informações na página 21



**segurelha**

*Satureja montana*  
carvacrol

#natural  
#oral

antibacteriano  
antifúngico  
tônico estimulante  
NAT 5 · 30 (ml)



**segurelha comum**

*Satureja hortensis*  
carvacrol /  
gamma-terpinene

#natural  
#oral

antibacteriano  
antifúngico  
tônico estimulante  
NAT 5 · 30 (ml)



**sempreviva**

*Helichrysum italicum*  
neryl acetate

#biológico  
#natural  
#oral

anti hematomas  
mucolítico  
fluidificante sanguíneo  
NAT 5 · 30 (ml)  
BIO 5 · 30 (ml)

Mais informações na página 22



**solidago do Canadá**

*Solidago canadensis*  
germacrene

#biológico  
#tópico

anti-inflamatório  
diurético  
hipotensor  
BIO 5 · 30 (ml)



**tanaceto**

*Tanacetum annuum*  
chamazulene

#natural  
#tópico

anti-inflamatório  
anti-histamínico  
antipruriginoso  
NAT 5 · 30 (ml)



**tangerina verde**

*Citrus reticulata*  
limonene /  
gamma-terpinene

#biológico  
#oral

sedativo  
antiespasmódico  
digestivo  
BIO 10 · 30 (ml)

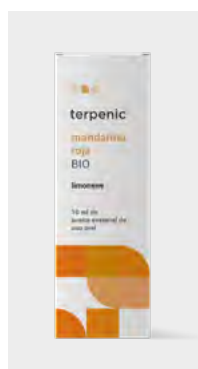

**tangerina vermelha**

*Citrus reticulata*  
limonene

#biológico  
#oral

calmante  
antiespasmódico  
digestivo  
BIO 10 · 30 (ml)



**té de labrador**

*Ledum groenlandicum*  
sabinene

#biológico  
#natural  
#tópico

depurativo  
descongestionante  
calmante  
NAT 5 · 30 (ml)  
BIO 5 · 30 (ml)



**tomilho borneol**

*Thymus satureioides*  
borneol

#biológico  
#natural  
#tópico

antibacteriano  
tônico imunitário  
antiparasitário  
NAT 10 · 30 (ml)  
BIO 10 · 30 (ml)

Mais informações na página 22

A  
B  
C  
D  
E  
F  
G  
H  
I  
J  
K  
L  
M  
N  
Ñ  
O  
P  
Q  
R  
S  
T  
U  
V  
W  
X  
Y  
Z



A  
B  
C  
D  
E  
F  
G  
H  
I  
J  
K  
L  
M  
N  
O  
P  
Q  
R  
S  
T  
U  
V  
W  
X  
Y  
Z



### tomilho branco

*Thymus mastichina*  
1,8-cineol

#biológico  
#natural  
#tópico

antisséptico ambiental  
balsâmico  
antivírico

NAT 5 · 30 (ml)  
BIO 5 · 30 (ml)



### tomilho carrasqueño

*Thymus capitatus*  
carvacrol

#biológico  
#natural  
#oral

antibacteriano  
antifúngico  
antivírico

NAT 5 · 30 (ml)  
BIO 5 · 30 (ml)

Mais informações na página 23



### tomilho linalol

*Thymus zygis*  
linalol

#biológico  
#natural  
#oral

antisséptico  
antibacteriano  
antifúngico

NAT 5 · 30 (ml)  
BIO 5 · 30 (ml)



### tomilho serpol

*Thymus zygis*  
thymol / carvacrol

#natural  
#oral

antisséptico  
antiparasitário  
antifúngico

NAT 5 · 30 (ml)



### tomilho timol

*Thymus zygis*  
thymol

#biológico  
#natural  
#oral

antisséptico  
antivírico  
estimulante imunitário

NAT 10 · 30 (ml)  
BIO 5 · 30 (ml)



### tomilho tuyanol

*Thymus vulgaris*  
thujanol

#natural  
#oral

desintoxicante hepático  
antibacteriano  
estimulante sistema imunitário

NAT 5 · 30 (ml)



### toranja

*Citrus paradisi*  
D-limonene

#biológico  
#natural  
#oral

drenante linfático  
antisséptico intestinal  
adstringente

NAT 10 · 30 (ml)  
BIO 10 · 30 (ml)

Mais informações na página 28



### tuya

*Thuja occidentalis*  
thujone / fenchone

#natural  
#oral

adstringente  
mucolítico  
antisséptico

NAT 10 · 30 (ml)



### valeriana

*Valeriana officinalis*  
bornyl acetate

#natural  
#oral

tranquilizante  
antitérmico  
antiespasmódico

NAT 5 · 30 (ml)



### verbena exótica

*Litsea cubeba*  
geraniol

#biológico  
#natural  
#oral

estimulante  
anti-inflamatório  
antifúngico

NAT 10 · 30 (ml)  
BIO 10 · 30 · 100 (ml)

Mais informações na página 29



### vetiver

*Vetiveria zizanioides*  
vetivone

#natural  
#oral

relaxante  
antioxidante  
venotônico

NAT 5 · 30 (ml)



### ylang-ylang

*Cananga odorata*  
germacrene-D

#biológico  
#natural  
#oral

antioxidante  
hipotensor  
regulador sebáceo

NAT 5 · 30 (ml)  
BIO 5 · 30 (ml)

Mais informações na página 23



**yuzu**

*Citrus junos*  
limonene

#natural  
#tópico

calmante  
tônico nervoso  
digestivo  
NAT 5 · 30 (ml)



**zimbro (bagas)**

*Juniperus communis*  
alpha-pinene

#biológico  
#natural  
#oral

analgésico  
diurético  
anti-inflamatório  
NAT 5 · 30 (ml)  
BIO 5 · 30 (ml)

Mais informações na página 29



Ainda não encontraste  
o óleo essencial  
que procuras?

#óleo\_essencial  
#natural

Envia e-mail para  
[info@terpenic.com](mailto:info@terpenic.com)  
para mais informações.

## absolutos

#oral #floral #picante

A essência das plantas aromáticas nem sempre pode ser obtida através da destilação por arrasto de vapor, por isso, por vezes devemos procurar outras alternativas. Os absolutos são as substâncias lipofílicas concentradas obtidas através da utilização de solventes.

Este método de extração denominado sólido-líquido capta as moléculas lipofílicas das partes aromáticas vegetais. A sua complexidade tecnológica e o custo elevado implicam um encarecimento face à destilação tradicional.

Apesar disso, é compensado com um rendimento superior, uma vez que não só são obtidas moléculas aromáticas, como também existe a presença de ácidos gordos, ceras, pigmentos e outras substâncias hidrofílicas presentes na parte vegetal utilizada.



**café**

*Coffea arabica*  
caffeine

#natural  
#oral

regenerador da pele  
anti-idade  
cozinha e pastelaria  
NAT 2 · 30 (ml)



**jasmim**

*Jasminum grandiflorum*  
benzyl acetate

#natural  
#oral

estimulante  
antioxidante da pele  
perfumaria  
NAT 2 · 30 (ml)



**rosa damascena**

*Rosa damascena*  
citronellol /  
geraniol

#natural  
#oral

regenerador da pele  
calmante  
perfumaria  
NAT 2 · 30 (ml)



**baunilha**

*Vanilla planifolia*  
vanillin /  
vanillic acid

#natural  
#oral

estimulante  
regenerador da pele  
cozinha e pastelaria  
NAT 2 · 30 (ml)

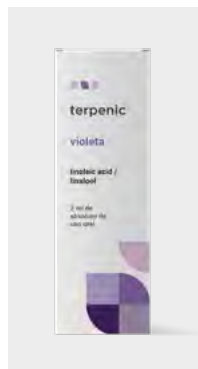

**violeta**

*Viola odorata*  
linoleic acid /  
linalool

#naturale  
#orale

venotônico  
drenante  
refirmante  
NAT 2 · 30 (ml)

A  
B  
C  
D  
E  
F  
G  
H  
I  
J  
K  
L  
M  
N  
Ñ  
O  
P  
Q  
R  
S  
T  
U  
V  
W  
X  
Y  
Z







## óleos vegetais: virgens, refinados e oleatos.

#tópicos #orais #veiculares

Os óleos vegetais são extraídos do fruto maduro das plantas oleaginosas por prensagem. A sua qualidade depende do fruto ou semente e do tipo de expressão realizada. O óleo vegetal virgem de primeira pressão a frio conserva tanto a sua parte saponificável, como a sua parte insaponificável. Por outro lado, o óleo vegetal refinado aumenta o rendimento de uma colheita e é mais estável contra a oxidação.

É um óleo que perde quase por completo a sua parte insaponificável, que lhe confere as suas principais características, como o aroma, a cor, o sabor, entre outras. Nesta parte insaponificável, que oscila entre 1% e 2%, encontram-se o esqualeno, os pigmentos, os polifenóis e os fito esteróis, entre outros.

Por fim, os oleatos são obtidos através do método de maceração de uma planta em óleo vegetal para que este seja enriquecido com os princípios ativos lipossolúveis da planta.

Usos tópicos: os óleos vegetais podem ser utilizados puros ou misturados entre si para alterar a sua

textura e combinar os seus diferentes nutrientes essenciais. Por isso, o óleo vegetal tem uma grande função como contributo nutricional para a nossa pele, unhas e cabelo, permitindo a elaboração de preparações muito diversificadas para todos os tipos de peles e indicações.

Usos orais: os óleos vegetais para uso oral conferem benefícios nutricionais à nossa dieta. Como regra geral, recomendamos entre 1 e 2 colheres de sopa por dia. Devemos consumir em cru, seja em temperos, saladas ou molhos frios.

Também oferecem um grande leque de possibilidades na cozinha e pastelaria, ao conferir matizes de textura e sabores exóticos aos nossos pratos.

Em aromaterapia, os óleos vegetais constituem, também, o melhor veículo para o uso oral e tópico dos óleos essenciais.



## argão

*Argania spinosa*

#virgem #oral #biológico

O óleo vegetal de Argão é extraído da primeira pressão a frio da semente do fruto da árvore *Argania spinosa*. Antigamente era extraído graças às cabras que subiam à árvore e comiam os seus frutos, que, depois de expulsos, eram recolhidos do solo e prensados para obter o óleo. Atualmente são utilizados métodos mais modernos. O argão é conhecido como o ouro amarelo de Marrocos. Considerado como um óleo seco, pode ser usado tanto de forma tópica como oral. Entre os seus componentes destacam-se grandes quantidades de ácido oleico e linoleico. Além de vitamina E, esqualeno, polifenóis e carotenos. Tudo isso lhe confere propriedades conhecidas mundialmente como a de excelente regenerador, cicatrizante e refirmante de tecidos. Altamente nutritivo e anti-inflamatório, a sua ação antioxidante protege a pele contra os radicais livres. É indicado em peles maduras ou secas para tratar as rugas. Ajuda-nos em casos de psoríase e eczema. No cabelo é aplicado no couro cabeludo e como máscara para cabelos quebradiços sem brilho.

### Propriedades terapêuticas:

- ★★★★★ antioxidante
- ★★★★★ anti-inflamatório
- ★★★★☆ antienvelhecimento

### Indicações:

- Adicionar no tempero das saladas juntamente com azeite para dar um sabor mais exótico.
- Aplicar com uma massagem a seguir ao duche para manter a pele suave e nutrida.

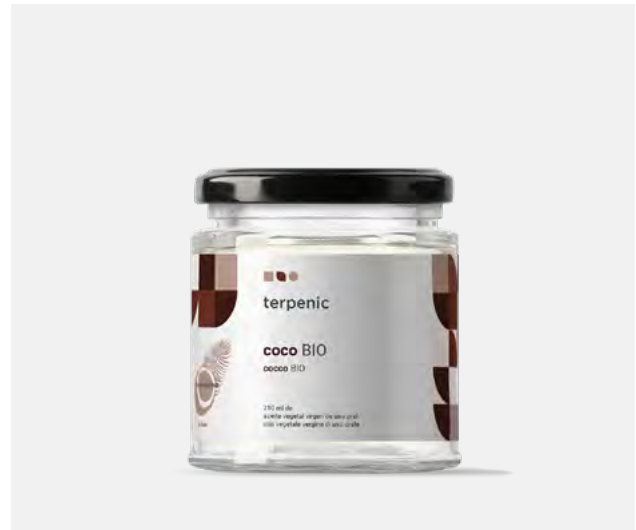

## COCO

*Cocos nucifera*

#virgem #oral #biológico

Este óleo vegetal de cultivo biológico é obtido da 1ª pressão a frio do fruto da árvore da Palma de coco (*Cocos nucifera*). É adequado para uso tópico e oral, o que proporciona múltiplos usos, como por exemplo, cosmético, gastronómico, etc. Na sua composição destaca-se 90% de ácidos gordos saturados, dos quais 50% é ácido láurico, conhecido pela sua excelente relação com as proteínas capilares. Em vitaminas destaca a A (retinol), que nos ajuda a proteger contra a degeneração dos tecidos, e a vitamina E, excelente antioxidante, entre outras funções. O ponto de fusão deste óleo é baixo, por isso tem uma consistência sólida à temperatura ambiente (menos em épocas de maior calor). Tem a propriedade de nutrir a fibra capilar. Utilizamos principalmente em cabelos frisados ou encaracolados, secos e danificados. Na pele confere suavidade, proteção e nutrição. Devemos utilizar principalmente em peles secas, gretadas, para tratar e prevenir estrias, para desmaquilhar, etc. Devido ao seu baixo ponto de fusão, é muito adequado para cozinhar na placa, no forno ou simplesmente para adicionar em temperos e molhos.

### Propriedades terapêuticas:

- ★★★★★ protetor
- ★★★★★ muito nutritivo
- ★★★★★ suavizante

### Indicações:

- Preparar um peito de frango na placa de grelhar com este óleo vegetal confere um sabor característico tailandês. Para terminar o prato regamos com sumo de limão e gengibre ralado e está pronto a comer.
- Um pipocas confeccionadas com este óleo vai aromatizá-las e dar um toque muito exótico.

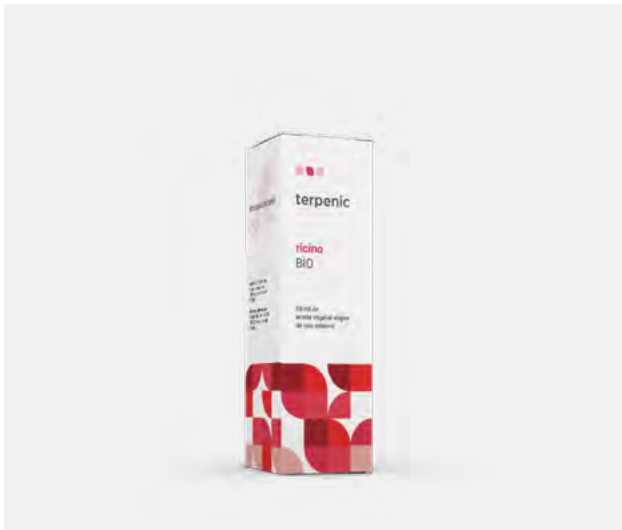

## ricínio

*Ricinus communis*

#virgem #tópico #biológico

Este óleo vegetal, usado desde há mais de 4000 anos, é extraído da semente da planta *Ricinus communis*. Não é um óleo de uso oral, uma vez que seu consumo causa um efeito laxante. É utilizado somente de forma tópica. Embora seja um óleo viscoso, penetra com facilidade. Tem 90% de ácido ricinólico, a sua estrutura permite «aceitar» a água, pelo que serve como hidratante. Entre as suas propriedades destaca-se a capacidade para fortalecer e nutrir as unhas e pestanas. Ajuda a reduzir as cicatrizes e feridas deixando a pele mais suave. Também o podemos encontrar em preparações de cosmética para o contorno de olhos e desmaquilhantes, uma vez que ajuda a diminuir a pigmentação das olheiras.

### Propriedades terapêuticas:

- ★★★★★ hidratante
- ★★★★★ lubrificante
- ★★★★☆ protetor

### Indicações:

- Aplicar nas pestanas à noite. Utilizar um aplicador de máscara para pestanas para fortalecer-las e dar mais brilho.
- Em caso de unhas frágeis e quebradiças, aplicar com um pincel e massajar. Recomenda-se a sua aplicação duas vezes por dia; caso não seja possível aplicar pelo menos à noite.

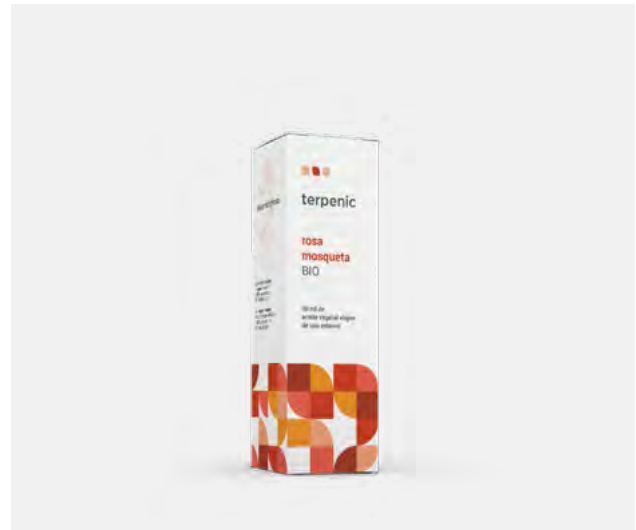

## rosa mosqueta

*Rosa rubiginosa*

#virgem #tópico #biológico

O óleo vegetal de Rosa mosqueta é extraído das sementes da planta *Rosa rubiginosa*. A sua cor pode variar entre um amarelo pálido e um laranja intenso. Quanto mais cor, maior quantidade de carotenos e vitaminas naturais possui. De aroma particular, este óleo é usado pela população nativa chilena, desde há centenas de anos. No seu uso tópico oferece múltiplos benefícios mundialmente conhecidos sobre a pele. A sua composição destaca-se por 40% de ácido linoleico, vitaminas A, C e E e taninos. Esta composição confere propriedades regeneradoras, cicatrizantes e antioxidantes. Estimula a síntese do colagénio e protege a pele contra as agressões dos radicais livres. É um óleo vegetal muito indicado para peles maduras, rugas e cicatrizes. Também é recomendado em caso de queimaduras, eczema ou rosácea.

### Propriedades terapêuticas:

- ★★★★★ regenerador
- ★★★★★ antienvelhecimento
- ★★★★★ antioxidante

### Indicações:

- Aplicar umas quantas gotas em cicatrizes (feridas) recentes para ajudar na cicatrização e suavizar a sua aparência.
- Aplicar umas quantas gotas como sérum à noite para evitar o envelhecimento da pele.



### abacate

*Persea gratissima*

#virgem  
#oral  
#natural

anti-inflamatório  
regenerador de tecidos  
antienvelhecimento  
muito nutritivo

VNAT  
100 · 250 · 500 · 1000 (ml)



### amêndoa doce

*Prunus amygdalus dulcis*

#refinado  
#tópico  
#natural

calmante  
antioxidante  
antioxidante  
emoliente

R NAT  
100 · 250 · 500 · 1000 · 5000 (ml)



### amêndoa doce

*Prunus amygdalus dulcis*

#virgem  
#oral  
#natural

calmante  
anti-inflamatório  
antioxidante  
emoliente

V NAT  
60 · 100 · 250 · 500 · 1000 (ml)



### amendoim

*Arachis hypogaea*

#virgem  
#oral  
#biológico

antioxidante  
nutritivo  
emoliente

V BIO  
100 · 250 (ml)



### arando

*Vaccinium macrocarpon*

#virgem  
#oral  
#biológico

antioxidante  
anti-inflamatório  
antienvelhecimento  
revitalizante

V BIO  
30 (ml)



### argão

*Argania spinosa*

#virgem  
#oral  
#biológico

antioxidante  
anti-inflamatório  
antienvelhecimento  
estimula a elasticidade

V BIO  
10 · 30 · 60 · 100 · 250 · 500 · 1000 (ml)

Mais informações na página 46

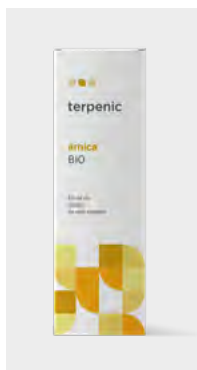

### arnica

*Arnica montana*

#oleato  
#tópico  
#biológico

calmante  
estimula a elasticidade  
hiperamante  
anti-inflamatório

O BIO  
60 · 250 · 500 · 1000 (ml)



### avelã

*Corylus avellana*

#virgem  
#tópico  
#natural

calmante  
estimula a circulação  
antioxidante  
estimula a elasticidade

V NAT  
60 · 250 · 500 · 1000 (ml)



### babaçu

*Orbignyia speciosa*

#virgem  
#tópico  
#biológico

anti-inflamatório  
muito nutritivo  
protetor  
antioxidante

V BIO  
100 · 250 (ml)



### baobá

*Adansonia digitata*

#virgem  
#tópico  
#biológico

reparador  
antienvelhecimento  
hidratante  
antioxidante

V BIO  
30 · 100 (ml)

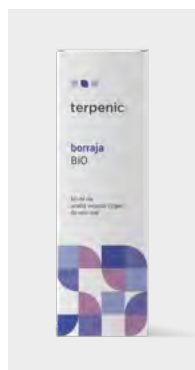

### borragem

*Borago officinalis*

#virgem  
#oral  
#biológico

hidratante  
anti-inflamatório  
regenerador  
antioxidante

V BIO  
60 · 250 · 500 (ml)



### calêndula

*Calendula officinalis*

#oleato  
#tópico

antiespasmódico  
anti-inflamatório  
reparador  
calmante

O NAT  
60 · 250 · 500 · 1000 (ml)  
O BIO  
60 · 100 · 250 · 500 · 1000 (ml)



**calofilo**

*Calophyllum inophyllum*

**#virgem**  
**#tópico**  
**#biológico**

reparador  
antibacteriano  
anti-inflamatório  
analgésico

V BIO  
60 · 250 (ml)

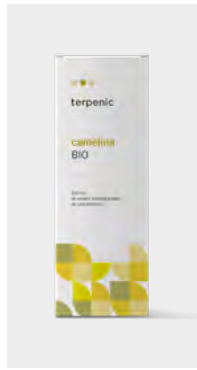

**camelina**

*Camelina sativa*

**#virgem**  
**#tópico**  
**#biológico**

antioxidante  
emoliente  
reparador  
confere luminosidade

V BIO  
100 · 250 (ml)



**cânhamo**

*Cannabis sativa*

**#virgem**  
**#oral**  
**#biológico**

calmante  
reparador  
antioxidante  
anti-inflamatório

V BIO  
100 · 250 · 500 (ml)



**canola**

*Brassica campestris*

**#virgem**  
**#oral**  
**#biológico**

suavizante  
emoliente  
nutritivo

V BIO  
100 · 250 · 500 (ml)



**cardo mariano**

*Silybum marianum*

**#virgem**  
**#oral**  
**#biológico**

antioxidante  
reparador  
regenerador  
protetor hepático

V BIO  
60 (ml)



**cártamo**

*Carthamus tinctorius*

**#virgem**  
**#oral**  
**#biológico**

muito nutritivo  
emoliente  
confere luminosidade

V BIO  
100 · 250 (ml)



**cenoura**

*Daucus carota sativa*

**#oleato**  
**#oral**  
**#biológico**

confere luminosidade  
protetor  
antioxidante  
nutritivo

O BIO  
60 · 250 (ml)



**chia**

*Salvia hispanica*

**#virgem**  
**#tópico**  
**#biológico**

regenerador  
preventivo de marcas de acne  
antioxidante  
anti-inflamatório

V BIO  
60 · 100 · 250 (ml)



**chufa**

*Cyperus esculentus*

**#virgem**  
**#tópico**  
**#biológico**

muito nutritivo  
antioxidante  
retarda o crescimento

V BIO  
100 · 250 (ml)



**coco**

*Cocos nucifera*

**#virgem**  
**#oral**  
**#biológico**

protetor  
muito nutritivo  
suavizante  
aparecimento de estrias

V BIO  
100 · 210 · 250 · 400 · 500 ·  
1000 (ml)



**cominho preto**

*Nigella sativa*

**#virgem**  
**#oral**  
**#biológico**

nutritivo  
problemas digestivos  
revitalizante

V BIO  
60 · 250 · 500 (ml)



**damasco /  
alperce**

*Prunus armeniaca*

**#refinado**  
**#tópico**  
**#natural**

nutritivo  
estimula a elasticidade  
antioxidante  
iluminador

R NAT  
100 · 250 · 500 · 1000 (ml)

Mais informações na página 46



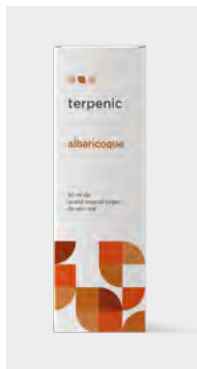

### damasco / alperce

*Prunus armeniaca*

#virgem  
#oral  
#natural

nutritivo  
estimula a elasticidade  
antioxidante  
iluminador

VNAT  
60 · 250 · 500 · 1000 (ml)



### espinheiro amarelo

*Hippophae rhamnoides*

#supercrítico  
#oral  
#natural

antioxidante  
confere luminosidade  
antienvelhecimento  
protetor

S BIO  
10 · 30 (ml)



### figo da Índia

*Opuntia ficus-indica*

#virgem  
#tópico  
#biológico

antienvelhecimento  
revitalizante  
regenerador  
efeito lifting

V BIO  
10 (ml)

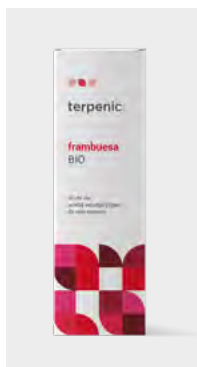

### framboesa

*Rubus idaeus*

#virgem  
#tópico  
#biológico

antioxidante  
protetor  
confere elasticidade  
anti-inflamatório

V BIO  
30 (ml)



### germen de arroz

*Oryza sativa*

#supercrítico  
#tópico  
#biológico

antioxidante  
antienvelhecimento  
anti melanodérmico  
protetor

S BIO  
30 (ml)



### germen de trigo

*Triticum vulgare*

#refinado  
#oral  
#natural

antienvelhecimento  
nutritivo  
revitalizante  
antioxidante

R NAT  
100 · 250 · 500 · 1000 (ml)



### grainha/ semente de uva

*Vitis vinifera*

#refinado  
#oral  
#natural

emoliente  
tonificante  
suavizante  
favorece a elasticidade

R NAT  
100 · 250 · 500 · 1000 · 5000  
(ml)



### grainha/ semente de uva

*Vitis vinifera*

#virgem  
#oral  
#biológico

antienvelhecimento  
nutritivo  
tonificante  
antioxidante

V BIO  
30 · 100 · 250 · 500 (ml)



### hipericão

*Hypericum perforatum*

#oleato  
#tópico  
#biológico

protetor  
anti-inflamatório  
analgésico  
reparador

O BIO  
10 · 60 · 250 · 500 (ml)

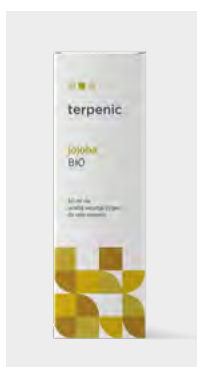

### jojoba

*Simmondsia chinensis*

#virgem  
#tópico  
#biológico

reparador  
protetor  
hidratante  
anti-inflamatório

V BIO  
60 · 100 · 250 · 500 · 1000  
(ml)

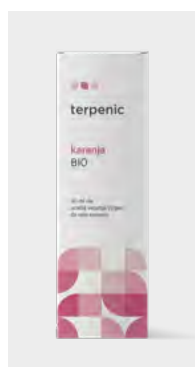

### karanja

*Pongamia glabra*

#virgem  
#tópico  
#biológico

antiparasitas  
anti insetos  
iluminador  
protetor

V BIO  
30 · 100 (ml)

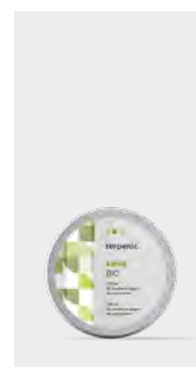

### karité

*Butyrospermum parkii*

#virgem  
#tópico  
#biológico

muito nutritivo  
protetor  
emoliente  
reparador

V BIO  
180 · 500 (ml)

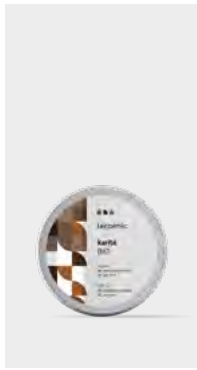

### karité refinado

*Butyrospermum parkii*

**#refinado**  
**#oral**  
**#biológico**

muito nutritivo  
protetor  
emoliente  
reparador

R BIO  
180 · 500 (ml)



### linhaça

*Linum usitatissimum*

**#virgem**  
**#oral**  
**#biológico**

antioxidante  
emoliente  
nutritivo  
reparador

V BIO  
100 · 250 (ml)



### macadâmia

*Macadamia integrifolia*

**#virgem**  
**#oral**  
**#natural**

regenerador  
emoliente  
antienvelhecimento  
hidratante

V NAT  
60 · 100 · 250 · 500 (ml)



### neem

*Melia azadirachta*

**#virgem**  
**#tópico**  
**#biológico**

antissético  
antiparasitas  
antifúngico  
anti insetos

V BIO  
100 · 250 · 500 (ml)

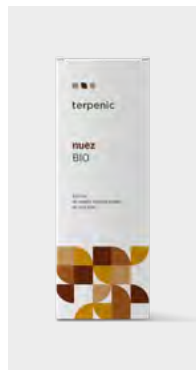

### noz

*Juglans regia*

**#virgem**  
**#oral**  
**#biológico**

antienvelhecimento  
nutritivo  
regenerador  
anti-inflamatório

V BIO  
100 · 250 (ml)



### onagra

*Oenothera biennis*

**#virgem**  
**#oral**  
**#biológico**

nutritivo  
antienvelhecimento  
reparador  
confere luminosidade

V BIO  
60 · 100 · 250 · 100 · 250 (ml)



### pera

*Perilla ocymoides*

**#virgem**  
**#oral**  
**#biológico**

antissético  
antimicrobiano  
anti-histamínico  
protetor

V BIO  
100 · 250 (ml)

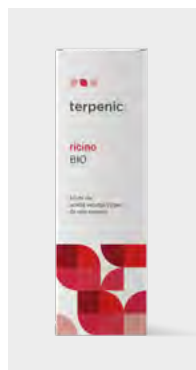

### ricínio

*Ricinus communis*

**#virgem**  
**#tópico**  
**#biológico**

hidratante  
lubrificante  
protetor  
suavizante

V BIO  
60 · 100 · 250 · 500 · 1000 (ml)



### romã

*Punica granatum*

**#virgem**  
**#tópico**  
**#biológico**

antioxidante  
reparador  
estimula a elasticidade  
anti-inflamatório

V BIO  
30 (ml)

Mais informações na página 47



### rosa mosqueta

*Rosa rubiginosa*

**#virgem**  
**#oral** (V BIO)  
**#tópico** (V NAT)

regenerador  
antienvelhecimento  
antioxidante  
favorece a elasticidade

V NAT  
10 · 30 · 60 · 100 · 250 · 500 (ml)  
V BIO  
30 (ml)



### sacha inchi

*Plukenetia volubilis*

**#virgem**  
**#tópico**  
**#biológico**

antioxidante  
reparador  
calmante  
nutritivo

V BIO  
100 (ml)



### sésamo

*Sesamum indicum*

**#virgen**  
**#oral**  
**#biológico**

antifúngico  
antiinflamatório  
antioxidante  
antibacteriano

V BIO  
100 · 250 · 500 · 1000 (ml)

Mais informações na página 47



## hidrolatos: águas aromáticas/ aromatizadas.

**#orais #cosméticos #puros**

A destilação, além de fornecer os óleos essenciais, coloca à nossa disposição o mundo dos hidrolatos. O hidrolato é a água que arrastou moléculas aromáticas/ aromatizadas da essência da planta durante o processo de destilação. Por se tratar de águas destiladas das plantas, a conservação e o bem fazer é vital em todo o processo.

Utilizamos processos físicos para a obtenção e conservação dos hidrolatos orais, que nos permitem obter a Certificação Biológica Alimentar (Euro-Folha) segundo a legislação da União Europeia. No caso dos hidrolatos tópicos, utilizamos um conservante natural, que nos nos permitem obter a Certificação BioVidaSaudável - Bio. Inspecta.



## árvore do chá BIO

*Melaleuca alternifolia*

#biológico #cosmético

Parte utilizada: folha  
pH: 3,5 - 5

Incolor e de aroma floral. Utilizado tradicionalmente pelos indígenas bundjalung para tratar as feridas utilizando as folhas recém esmagadas e para desinfetar a água.

### Proprietà terapeutiche:

- ★★★★★ antibacteriano
- ★★★★☆ antifúngico
- ★★★★☆ antisséptico
- ★★★☆☆ desodorizante corporal

### Indicazioni:

- aftas
- micose da pele
- pé de atleta
- peles oleosas e acne
- mau odor de axilas e pés

**Emocional:** Esta árvore simboliza a luta e resistência. Protege e liberta dos medos. Traz ânimo às pessoas que precisam de vitalidade. Ajuda a encontrar a alegria de viver quando as emoções estão demasiado presentes.

## rosa damascena BIO

*Rosa damascena*

#biológico #cosmético

Parte utilizada: pétala  
pH: 4,5 - 6

Incolor, de sabor e aroma floral. A sua colheita é realizada ao amanhecer durante algumas horas, que é quando a sua essência se encontra em pleno auge, e a destilação do óleo essencial e hidrolato é a melhor.

### Proprietà terapeutiche:

- ★★★★☆ calmante
- ★★★★☆ antioxidante
- ★★★★★ refirmante
- ★★★★☆ acalma a pele
- ★★★★☆ cicatrizante
- ★★★★★ tónico cutâneo
- ★★★★☆ antioxidante
- ★★★★☆ equilibrador hormonal leve
- ★★★★☆ equilibrador psico emocional

### Indicazioni:

- ansiedade e stress
- insónia
- melancolia
- couperose
- falta de confiança
- peles reativas
- alergias
- eczemas
- peles maduras
- peles com imperfeições
- peles sensíveis
- banhos relaxantes

**Emocional:** Símbolo de paz e amor, é utilizado em caso de dujo ou de tristeza por amor. Acalma a hiperemotividade, a raiva e o temperamento explosivo, crianças sobrecarregadas emocionalmente, mulheres com estado de espírito alterado durante a menstruação, acidez no estômago causada pelo stress.





## flor de laranja B10

*Citrus aurantium var. amara*

#biológico #oral

Parte utilizada: flor  
pH: 4,5 - 6,5

Incolor, de sabor e aroma floral adocicado. O seu nome remonta à princesa de Nerola (uma aldeia perto de Roma) que ficou na moda como perfume no século XVII.

### Proprietà terapeutiche:

- ★★★★★ relaxante do snc
- ★★★★☆ liberta as tensões e induz o sono
- ★★★★☆ calmante digestivo
- ★★★☆☆ confere luminosidade
- ★★★☆☆ calmante cutâneo
- ★★★★☆ refirmante da pele
- ★★★★☆ liberta as tensões e induz o sono

### Indicazioni:

- ansiedade
- stress
- choque emocional
- digestões difíceis
- nervosismo infantil
- bebés agitados
- insónia
- banhos relaxantes
- tónico para peles oleosas
- eczemas

**Emocional:** Ajuda-nos em estados de raiva, frustração e estagnação. Traz calma e paz. Indicado para personalidades, sensíveis, delicadas e um pouco altivas. Arquétipo do amor verdadeiro, evoca a doçura da infância, a sua alma despreocupada e ingénua.



## hortelãpimenta B10

*Mentha piperita*

#biológico #oral

Parte utilizada: folha  
pH: 4,5 - 6

Incolor, de sabor e aroma fresco mentolado. É utilizado desde a antiguidade como tónico geral e para tratar a indigestão.

### Proprietà terapeutiche:

- ★★★★★ tónico digestivo
- ★★★★★ descongestionante (linfático e venoso)
- ★★★★★ tónico hepático
- ★★★★★ antiespasmódico
- ★★★★☆ antiálgico
- ★★★★☆ anestésico
- ★★★★☆ iluminador da tez
- ★★★☆☆ adstringente
- ★★★☆☆ desodorizante

### Indicazioni:

- fadiga, falta de apetite
- mau hálito
- sufocos
- tonturas, náuseas
- digestões pesadas
- pernas cansadas
- pés inchados
- varizes, hemorroidas
- peles oleosas, acne
- desodorizante
- peles com imperfeições
- refrescante corporal

**Emocional:** Este hidrolato permite a concentração essencial, acreditar em ti próprio, tomar a decisão certa sem que isso te aborreça. É adequado para aquelas pessoas que tendem a dispersar e a ser influenciadas, que não conseguem ou não sabem decidir.



### árvore do chá

*Melaleuca alternifolia*

#biológico  
#cosmético

antisséptico  
antibacteriano  
desodorizante corporal

BIO 100 · 500 (ml)



### calêndula

*Calendula officinalis*

#biológico  
#cosmético

anti-inflamatório cutâneo  
calmante  
cicatrizante

BIO 100 · 500 (ml)



### camomila romana

*Chamaemelum nobile*

#biológico  
#cosmético

anti-inflamatório  
analgésico  
antiespasmódico

BIO 100 · 500 (ml)



### cedro atlas

*Cedrus atlantica*

#biológico  
#cosmético

tônico circulatório e  
tônico cutâneo  
tônico capilar

BIO 100 · 500 (ml)



### cipreste

*Cedrus atlantica*

#biológico  
#cosmético

tônico venoso  
adstringente  
antitranspirante

BIO 100 · 500 (ml)



### estêva

*Cistus ladaniferus*

#biológico  
#cosmético

anti rugas  
regenerador  
adstringente

BIO 100 · 500 (ml)



### flor de aciano

*Centaurea cyanus*

#biológico  
#cosmético

calmante e  
descongestionante  
oftalmológico  
confere luminosidade  
adstringente cutâneo

BIO 100 · 500 (ml)



### flor de laranja

*Citrus aurantium var. amara*

#biológico  
#cosmético

refirmante da pele  
confere luminosidade  
calmante cutâneo

BIO 100 · 500 · 1000 (ml)



### gerânio Bourbon

*Juniperus communis*

#biológico  
#cosmético

antibacteriano cutâneo  
cicatrizante  
adstringente

BIO 100 · 500 (ml)



### hamamélis

*Hamamelis virginiana*

#biológico  
#cosmético

tônico venoso  
adstringente cutâneo  
refirmante

BIO 100 · 500 (ml)



### hortelãpimenta

*Mentha piperita*

#biológico  
#cosmético

calmante do SNC  
refirmante  
anti eritemas e

BIO 100 · 500 (ml)



### incenso olíbano

*Boswellia carterii*

#natural  
#cosmético

refirmante da pele  
anti rugas  
calmante

BIO 100 · 500 (ml)



**lavanda**

*Lavandula angustifolia*

**#biológico**  
**#cosmético**

sedativo  
calmante do SNC  
repelente de piolhos e

BIO 100 · 500 · 1000 (ml)

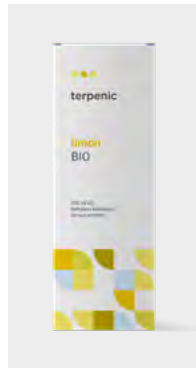

**limão**

*Citrus limon*

**#biológico**  
**#cosmético**

antissético  
iluminador  
limpeza

BIO 100 · 500 (ml)



**loureiro**

*Laurus nobilis*

**#biológico**  
**#cosmético**

antissético oral  
purificante digestivo e  
estimulante do sistema  
imunitário

BIO 100 · 500 (ml)



**melissa**

*Melissa officinalis*

**#biológico**  
**#cosmético**

antiálgico  
antiespasmódico  
calmante cutâneo

BIO 100 · 500 (ml)



**murta verda**

*Myrtus communis*

**#biológico**  
**#cosmético**

adstringente  
congestionamento na  
zona ocular  
antissético

BIO 100 · 500 (ml)

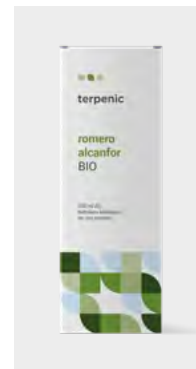

**romero alcanfor**

*Rosmarinus officinalis*

**#biológico**  
**#cosmético**

ação neuromuscular  
tonificante  
antiálgico

BIO 100 · 500 (ml)



**rosa damascena**

*Rosa damascena*

**#biológico**  
**#cosmético**

calmante  
equilibra o SNC  
equilibrador psico  
emocional

BIO 100 · 500 · 1000 (ml)



**sálvia Esclarea**

*Salvia sclarea*

**#biológico**  
**#cosmético**

purificante  
adstringente  
tônico

BIO 100 · 500 (ml)



**sempre-viva**

*Pelargonium X asperum*

**#biológico**  
**#cosmético**

estimula a circulação  
elimina a vermelhidão  
refirmante

BIO 100 · 500 (ml)



**tília**

*Tilia vulgaris*

**#biológico**  
**#cosmético**

sedativo  
calmante do SNC  
antiespasmódico

BIO 100 · 500 (ml)



**zimbro**

*Cupressus sempervirens*

**#biológico**  
**#cosmético**

adstringente  
purificante e reequilibrante  
tônico

BIO 100 · 500 (ml)



Ainda não encontrou  
**o hidrolato cosmético**  
que procura?

**#hidrolato**  
**#natural**

Envia e-mail para  
**info@terpenic.com**  
para mais informações.



### camomila romana

*Chamaemelum nobile*

#biológico  
#oral

relaxante  
calmante do SNC  
estimula a digestão

BIO 250 (ml)



### cipreste

*Cupressus sempervirens*

#biológico  
#oral

tônico e  
descongestionante  
antitússico  
diurético

BIO 250 (ml)



### énula cheirosa

*Inula graveolens*

#biológico  
#oral

anticatarro  
mucolítico expectorante  
antitússico

BIO 250 (ml)

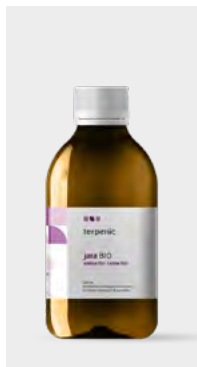

### estêva

*Cistus ladaniferus*

#biológico  
#oral

hemostática  
tônico venoso e capilar  
cicatrizante

BIO 250 (ml)

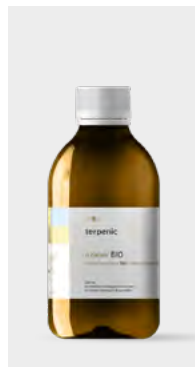

### flor de laranja

*Citrus aurantium var. amara*

#biológico  
#oral

atenua tensões  
indutor do sono  
calmante digestivo

BIO 250 (ml)



### gerânio bourbon

*Pelargonium X asperum*

#biológico  
#oral

hemostático  
repelente de insetos  
antimicrobico

BIO 250 (ml)



### hamamélis

*Hamamelis virginiana*

#biológico  
#oral

vasoconstritor  
hemorroidal  
acalma o prurido

BIO 250 (ml)



### hipericão

*Hypericum perforatum*

#biológico  
#oral

anti-inflamatório e  
regulador emocional  
descongestionante  
respiratório

BIO 250 · 500 (ml)



### hortelãpimenta

*Mentha piperita*

#biológico  
#oral

náuseas  
tonturas  
digestivo

BIO 250 (ml)

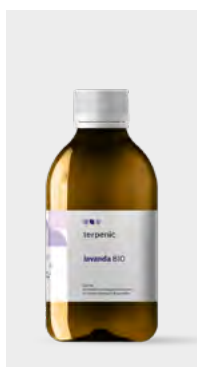

### lavanda

*Lavandula angustifolia*

#biológico  
#oral

sedativo  
calmante do SNC  
repelente de piolhos e

BIO 250 (ml)



### loureiro

*Laurus nobilis*

#biológico  
#oral

antisséptico oral  
purificante digestivo e  
estimulante do sistema  
imunitário

BIO 250 (ml)



### melissa

*Melissa officinalis*

#biológico  
#oral

sedativo  
calmante do SNC  
regula a taquicardia

BIO 250 (ml)



**murta verda**

*Myrtus communis*

#biológico  
#oral

mucolítico e expetorante  
antisséptico ocular  
descongestionante  
venoso e

BIO 250 (ml)



**romero alcanfor**

*Rosmarinus officinalis*

#biológico  
#oral

ação neuromuscular  
tonificante  
antiálgico

BIO 250 (ml)



**romero verbenona**

*Rosmarinus officinalis*

#biológico  
#oral

estimulante hepático e biliar  
desintoxicante  
tônico geral

BIO 250 (ml)



**rosa damascena**

*Rosa damascena*

#biológico  
#oral

calmante  
equilibra o SNC  
equilibrador psico  
emocional

BIO 250 (ml)



**sálvia esclarea**

*Salvia sclarea*

#biológico  
#oral

regulador hormonal  
antiespasmódico nervoso  
antitranspirante

BIO 250 (ml)



**sempre-viva**

*Helichrysum italicum*

#biológico  
#oral

anti hematoma  
linfotômico  
anti-inflamatório cutâneo

BIO 250 (ml)



**tomilho linalol**

*Thymus vulgaris*

#biológico  
#oral

anti-infecioso  
tônico digestivo  
estimulante do sistema  
imunitário

BIO 250 (ml)



**tomilho tyanol**

*Thymus vulgaris*

#biológico  
#oral

anti-infecioso  
tônico nervoso  
estimulante do sistema  
imunitário

BIO 250 (ml)



**zimbro**

*Juniperus communis*

#biológico  
#oral

tônico e descongestionante  
venoso e linfático  
antitússico  
diurético

BIO 250 (ml)

Ainda não encontre o hidrolato oral que procura?

#hidrolato  
#natural

Envia e-mail para [info@terpenic.com](mailto:info@terpenic.com) para mais informações.





## a arte de formular.

#gama #produtos #redonda

Graças ao conhecimento adquirido como referências em fito aromaterapia científica, elaboramos uma gama de artigos terminados produzidos a partir de óleos essenciais e vegetais 100% puros e naturais, que nos ajudam a melhorar o nosso dia a dia em questões terapêuticas específicas, higiénicas e de cosmética. Da soma de formulação e qualidade nascem artigos redondos: eficazes e recomendáveis.



Desde o coração de Pireneu Salvador  
Ulldemolins fala-nos sobre a arte de  
formular, vem descobrir através da  
digitalização do código QR



## aromaterapia em cápsulas.

**#comprimidos #naturais #eficazes**

Fáceis de usar, eficazes e naturais, as cápsulas de aroma fornecem-nos múltiplos benefícios, sendo a solução definitiva para tratar problemas específicos da saúde de cuidar de ti no teu dia a dia.

Estes pequenos comprimidos desfrutam dos contributos de óleos essenciais e vegetais de origem biológica numa combinação com óleo de azeitona orgânico e rico em ácidos gordos monoinsaturados. Realiza um tratamento completo em 10 dias graças à caixa de 30 cápsulas de cápsulas de aroma. 100% naturais, as cápsulas são compostas somente por gelatina marinha orgânica, glicerina orgânica e água. Precauções de uso: não deve utilizar em caso de gravidez, amamentação, nem em crianças com idade inferior a 12 anos. Não deixar ao alcance das crianças. Não o utilize de forma prolongada. Consulte um profissional de saúde. Não exceder a dose diária recomendada. Os suplementos alimentares não devem ser utilizados como substituição de uma dieta equilibrada. Manter em lugar fresco e seco, longe do calor e da luz.



**ES-ECO-019-CT**

certificado BIO pela União  
Europeia





30 caps C.N. 201033.8

## detox

### #cápsula\_mole

### suplemento alimentar com óleos essenciais de excelente qualidade

As cápsulas de aroma desintoxicante contêm os óleos essenciais de levístico e limão que ajudam no equilíbrio do corpo nas funções de desintoxicação do fígado e contribuem para a drenagem e eliminação de toxinas.

### forma de utilização e advertência

Tomar 1 cápsula de manhã, ao meio dia e à noite antes das refeições. Deve tomar durante 10 dias. Repetir o tratamento caso seja necessário, entre 2 a 4 vezes por ano, a cada 3 meses. Trata-se de uma cápsula consumível, não mastigar.

Não adequado em caso de insuficiência renal.



### ingredientes para 3 cápsulas

óleo vegetal: azeitona (olea europaea) 648 mg

óleos essenciais:

limão (citrus x lemon) 33 mg

endro (anethum graveolens) 33 mg

zimbros (juniperus communis) 33 mg

levístico (levisticum officinalis) 33 mg

romero verbenona (rosmarinus officinalis

verbenoniferum) 33 mg

cobertura da cápsula: gelatina de peixe, glicerol como hidratante, água.



30 caps C.N. 201034.5

## digestión

#cápsula\_mole

### suplemento alimentar para melhorar a digestão

As cápsulas de aroma para a digestão contêm óleos essenciais, como o de hortelã-pimenta utilizado tradicionalmente para facilitar a digestão, e óleos essenciais de manjeriço e tangerina vermelha, utilizados na preparação de calmantes digestivos que atuam no inchaço e na prisão de ventre.

#### forma de utilização e advertência

Em caso de digestão lenta e difícil, tomar 1 cápsula antes das refeições. Repetir caso seja necessário antes da refeição seguinte. Não exceder as 3 cápsulas por dia. Trata-se de uma cápsula consumível, não mastigar.



óleo essencial de manjeriço



óleo essencial de estragão



óleo essencial de tangerina vermelha



óleo essencial de menta



óleo essencial de pimenta preta



óleo essencial de cúrcuma

#### ingredientes para 3 cápsulas

óleo vegetal: azeitona (olea europeia) 648 mg  
óleos essenciais:  
tangerina vermelha (citrus reticulata) 49 mg  
menta (hortelã-pimenta) 32 mg  
manjeriço (ocimum basilicum) 32 mg  
estragão (artemisia dracunculus) 20 mg  
cúrcuma (curcuma longa) 16 mg  
pimenta preta (piper nigrum) 13 mg  
cobertura da cápsula: gelatina de peixe, glicerol como hidratante, água.





30 caps C.N. 201031.4

## off spring A.H.

### #cápsula\_mole

### suplemento alimentar para o alívio de processos alérgicos

As cápsulas de aroma off spring contêm óleos essenciais, inclusive o óleo essencial de estragão, utilizado de forma tradicional para o alívio de processos alérgicos, principalmente respiratórios.



óleo essencial de  
estragão



óleo essencial de  
lavanda



óleo essencial de  
camomila romana



óleo essencial de  
romero verbenona

### forma de utilização e advertência

Tomar 1 cápsula de manhã, ao meio dia e à noite antes das refeições. Deve tomar durante 10 dias. Repetir o tratamento caso seja necessário, após um período de descanso de 1 mês. Não exceder as 3 cápsulas por dia. Trata-se de uma cápsula consumível, não mastigar.

### ingredientes para 3 cápsulas

óleo vegetal: azeitona (olea europaea) 648 mg  
óleos essenciais:  
estragão (artemisia dracunculus) 81 mg  
lavanda (lavandula angustifolia) 49 mg  
romero verbenona (rosmarinus officinalis verbenoniferum) 24 mg  
camomila romana (chamaemelum nobile) 8 mg  
cobertura da cápsula: gelatina de peixe, glicerol como hidratante, água.



30 caps C.N. 201035.2

## relax

#cápsula\_mole

### suplemento alimentar para melhorar o descanso

As cápsulas de aroma relax contêm óleos essenciais utilizados tradicionalmente como é o caso do óleo essencial de lavanda, equilibrante e calmante, e o óleo essencial de petitgrain de laranja amarga que contribui para o descanso.

#### forma de utilização e advertência

Tomar 1 cápsula de manhã, ao meio dia e à noite antes das refeições. Deve tomar durante 10 dias. Repetir o tratamento caso seja necessário, após um período de descanso. Não adequado em caso de terapia para combater a hipertensão.



óleo essencial de lavanda



óleo essencial de tangerina verde



óleo essencial de manjerona



óleo essencial de petitgrain



óleo essencial de romero verbenona

#### ingredientes para 3 cápsulas

óleo vegetal: azeitona (olea europeia) 648 mg

óleos essenciais:

lavanda (lavandula angustifolia) 33 mg

manjerona (origanum majorana) 33 mg

tangerina verde (citrus reticulata) 33 mg

petitgrain (citrus aurantium amara) 33 mg

romero verbenona (rosmarinus officinalis

verbenoniferum) 33 mg

cobertura da cápsula: gelatina de peixe, glicerol como hidratante, água.



30 caps C.N. 201032.1

## respiración

### #cápsula\_mole

### suplemento alimentar ara uma respiração saudável

O óleo essencial de eucalipto causa um efeito calmante sobre a garganta e a boca e/ou alivia em caso de pigarro na garganta e a faringe. Os óleos essenciais de orégão vulgar e tomilho Timol ajudam o sistema imunitário e as defesas do organismo. Contribuem para manter uma respiração saudável.

#### forma de utilização e advertência

Tomar 2 cápsula de manhã, ao meio dia e à noite antes das refeições durante 5 dias. Repetir o tratamento caso seja necessário, após um período de descanso. Não exceder as 6 cápsulas por dia. Trata-se de uma cápsula consumível, não mastigar. Não deve ser utilizado em pessoas com idade inferior a 18 anos. Não utilizar em caso de antecedentes de epilepsia, gastrite ou úlcera gástrica, hipertensão e em pessoas com asma, EPOC ou durante a terapia anticoagulante.



óleo essencial de eucalipto



óleo essencial de orégão



óleo essencial de ravintsara



óleo essencial de tomilho Timol

#### ingredientes para 6 cápsulas

óleo vegetal: azeitona (olea europeia) 648 mg  
óleos essenciais:  
ravintsara (cinnamomum camphora) 130 mg  
eucalipto globulus (eucalyptus globulus) 98 mg  
tomilho Timol (thymus vulgaris) 48 mg  
orégão vulgar (origanum vulgare) 48 mg  
cobertura da cápsula: gelatina de peixe, glicerol como hidratante, água.



pede a tua amostra de tamanho miniatura



não contém vestígios de lactose



não contém glúten

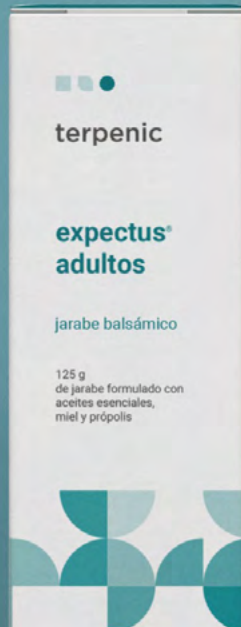

125 g C.N. 182761.6

## expectus® adultos

### #xarope

#### suplemento alimentar com óleos essenciais, mel e própolis

Nas épocas do ano em que o corpo é submetido a stress e agressões externas, pode ser favorável o aparecimento de constipações. Para isso, desenvolvemos o Xarope Expectus® Adulto. Elaborado com óleos essenciais biológicos e extratos que conferem uma ação balsâmica e suavizante, reforçamos a fórmula com própole de excelente qualidade para fortalecer o sistema imunitário. Expectus® Adulto é o melhor suplemento para as pessoas com tendência a sofrer de constipações e congestionamento.

**ingredientes:** Glicerina, Mel, Água, Extrato fluído de folhas de Tomilho, (Thymus vulgaris), Extrato fluído de folhas de Bananeira Menor (Plantago lanceolata), Extrato fluído de flores de Gordolobo (Verbascum thapsus), Extrato fluído de pétalas de Amapola (Papaver rhoeas), Própolis extrato seco 12:1 (normal flavonóide 10% galangina), óleo essencial de Eucalyptus globulus, óleo essencial de casca de Limão (Citrus limon).



óleo essencial de eucalipto



óleo essencial de limão



folhas de tomilho



folhas de palmeira menor



flores de gordolobo



pétalas de papoila



própolis



mel

**forma de utilização:** Agitar antes de usar. 10 ml a cada 12 horas após as refeições. Pode ser aumentado para 10 ml a cada 8 horas caso seja necessário. Tomar após as refeições.

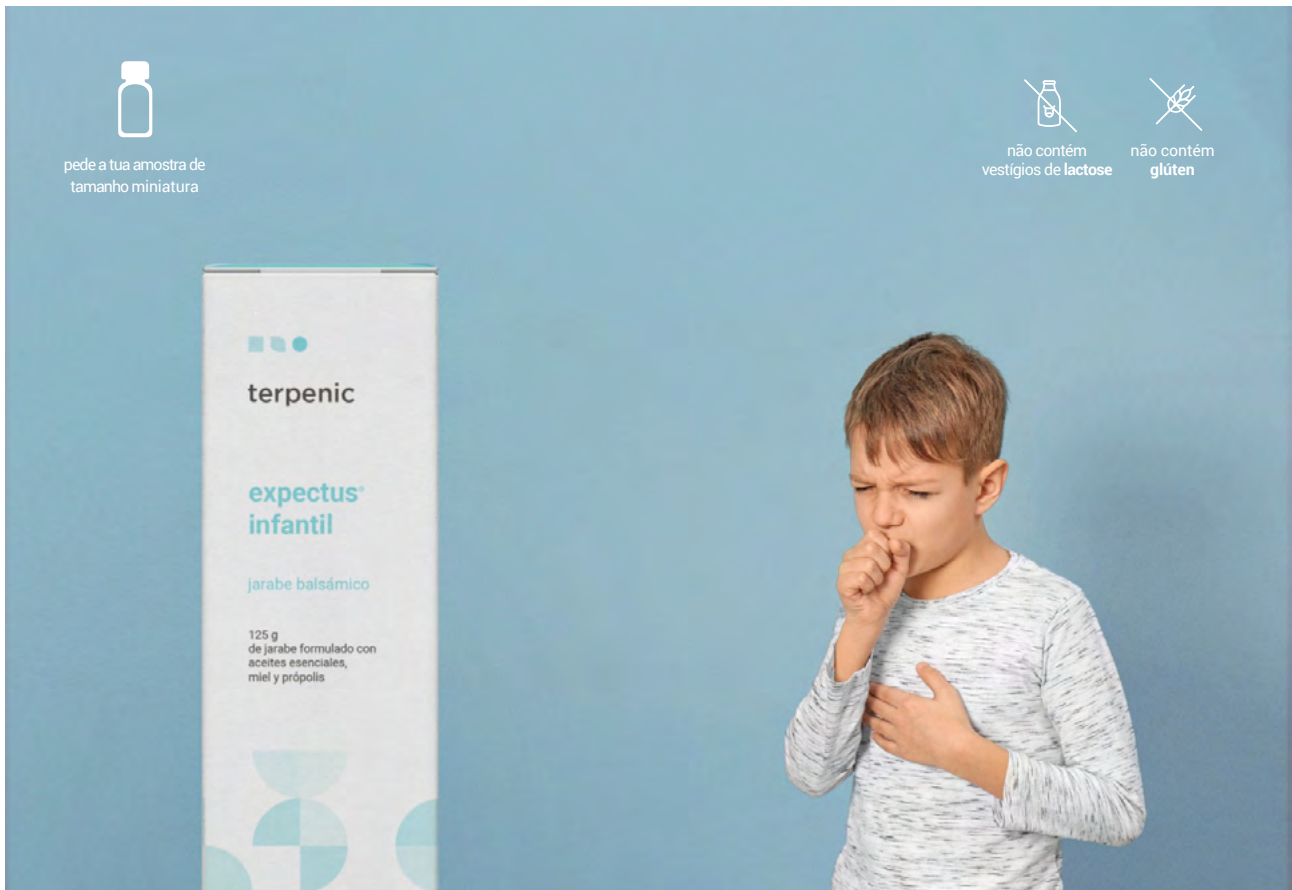

125 g C.N. 182760.9

## expectus® infantil

### #xarope

#### suplemento alimentar com óleos essenciais, mel e própolis

Com a chegada do inverno, os sistemas imunitários mais sensíveis são suscetíveis às agressões externas. As crianças podem sofrer particularmente com as mudanças de temperatura por causa do frio. Além disso, a exposição constante a germes em espaços fechados durante o período escolar favorecem o contágio entre as crianças. Com o delicioso sabor a mel, o xarope Expectus® Infantil confere uma ação protetora contra vírus e bactérias graças à sua seleção de óleos essenciais e extratos de plantas.

**ingredientes:** Glicerina, Mel, Água, Extratofluído de folhas de Tomilho (*Thymus vulgaris*), Extrato fluído de pétalas de papoila (*Papaver Rhoeas*), Extrato fluído de folhas de Palmeira Menor (*Plantago lanceolata*), Própolis extrato seco 12:1 (normalizado flavonóides 10% galangina), Óleo essencial de Estêva (*Cistus ladaniferus*), Óleo decasca de Limão (*Citrus limon*), Óleo essencial de Pau de Hô (*Cinnamomum camphora*).



**forma de utilização:** Não recomendado em crianças com idade inferior a 3 anos. Entre 3 e 6 anos: 2,5 ml a cada 12 horas. Entre 7 a 12 anos: 5 ml a cada 12 horas. Pode ser aumentado para 1 dose a cada 8 horas caso seja necessário. Tomar após as refeições.





  
pede a tua saqueta  
de amostra



200 ml C.N. 176383.9

## celuderm®

### #creme

#### fórmula em seda anti celulite

Celuderm® anti celulite fórmula em seda é um creme de textura suave e cremosa de rápida absorção e fragrância delicada devido a os seus ingredientes puros e naturais. A atividade de Celuderm® baseia-se na sinergia dos três óleos essenciais usados na sua fórmula, usados tradicionalmente pela sua ação diurética, drenante e lipolítica que aliada à galénica do creme livre de parafinas que lhe confere um elevado nível de penetração dos ativos, conseguindo também uma hidratação natural da pele. Celuderm® existe também em formato de óleo, que juntamente com a sinergia de óleos essenciais, é formulado com vários tipos de óleos vegetais. Celuderm® é um produto livre de parafinas e parabenos, formulado com óleos essenciais 100% naturais.



óleo essencial de  
limão



óleo essencial de  
gerânio



óleo essencial de  
funcho amargo

**ingredientes:** Aqua, Glyceryl Stearate SE, Decyl Oleate, Caprylic/Capric Triglyceride, Glycerin, Cetylalcohol, Citrus Limon Peel Oil, Cetearth-12, Pelargonium Graveolens Flower Oil, Foeniculum Vulgare Fruit Oil, Tocopheryl Acetate, Phenoxyethanol, Chlorphenesin, Limonene\*, Citral\*, Linalool\*, Geraniol\*, Citronellol\*.  
\*Origem 100% natural obtido a partir de óleo essencial.

**forma de utilização:** Aplicar duas vezes por dia uma quantidade suficiente de Celuderm acompanhado de uma massagem.

**volumen:** 30 · 200 · 500 · 1000 (ml)

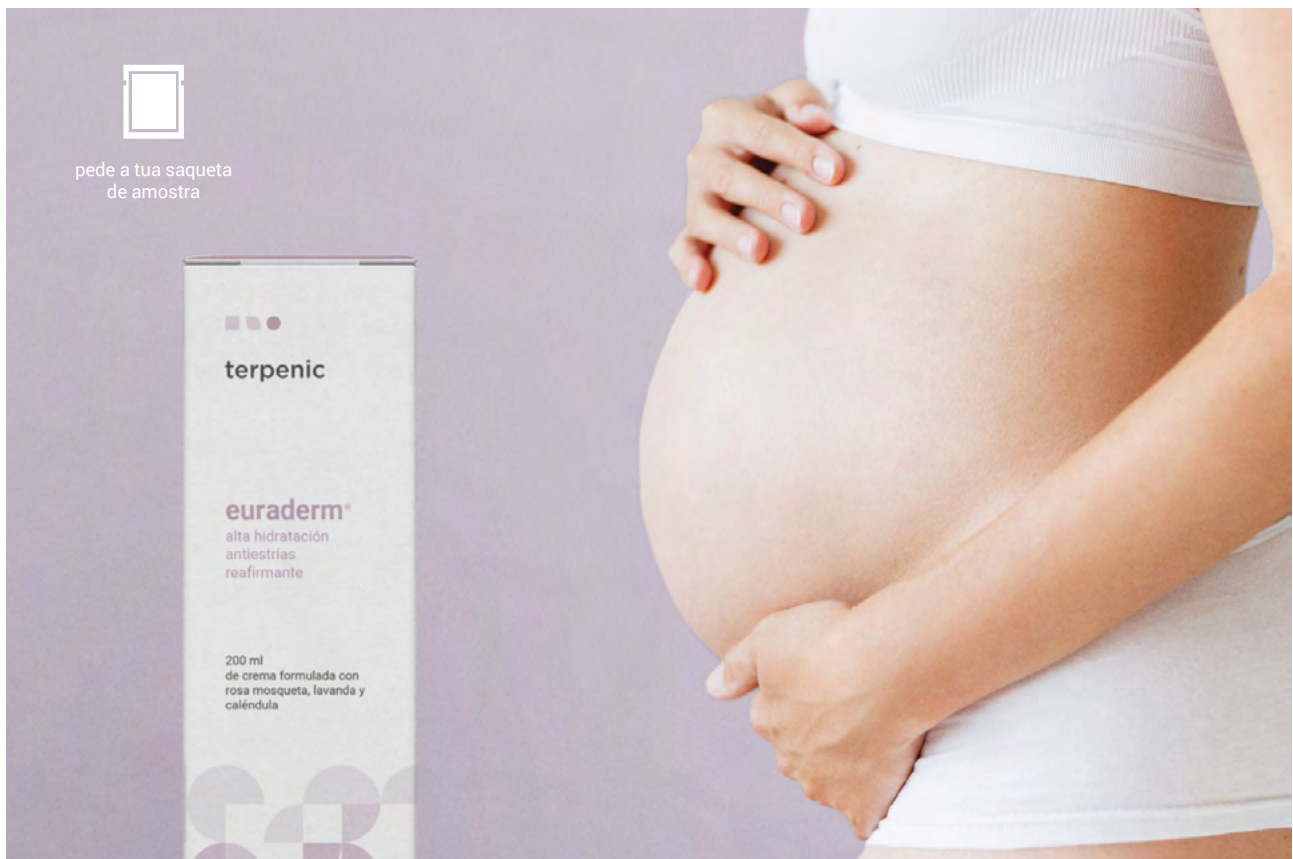

200 ml C.N. 176380.8

## euraderm®

### #creme

#### fórmula refirmante anti estrias

Euraderm® é um creme corporal com uma textura excelente e um aroma agradável que se incorpora perfeitamente na derme deixando na pele uma sensação de suavidade. Além disso possui um elevado nível de hidratação e absorção graças a os ingredientes puros e naturais presentes na fórmula, que são usados tradicionalmente como emolientes, regeneradores da pele enutritivos. Euraderm® também se encontra disponível em formato de óleo, que é formulado com óleos vegetais e a sinergia principal de óleos essenciais presentes no creme.

**forma de utilização:** Aplicar duas vezes por dia sobre a pele limpa e seca a quantidade suficiente de euraderm com uma massagem.



óleo vegetal de rosa mosqueta



óleo essencial de lavanda



oleato de caléndula

**ingredientes:** Aqua, Glycine Soja Oil, Rosa Rubiginosa Seed Oil, Glyceryl Stearate SE, Lavandula Angustifolia Oil, Cetearyl Alcohol, Cetareth-20, Glycerin, Calendula Offi cinalis Flower Extract, Tocopheryl Acetate, Tocopherol, Cetareth-12, Triethanolamine, Phenoxyethanol, Chlorphenesin, Acrylates/C10-30 Alkyl Acrylate Crosspolymer, Limonene\*, Linalool\*, Geraniol\*, Coumarin\*.

\* Origem 100% natural obtido a partir de óleo essencial.

**volumen:** 30 · 200 · 500 · 1000 (ml)



pede a tua saqueta  
de amostra

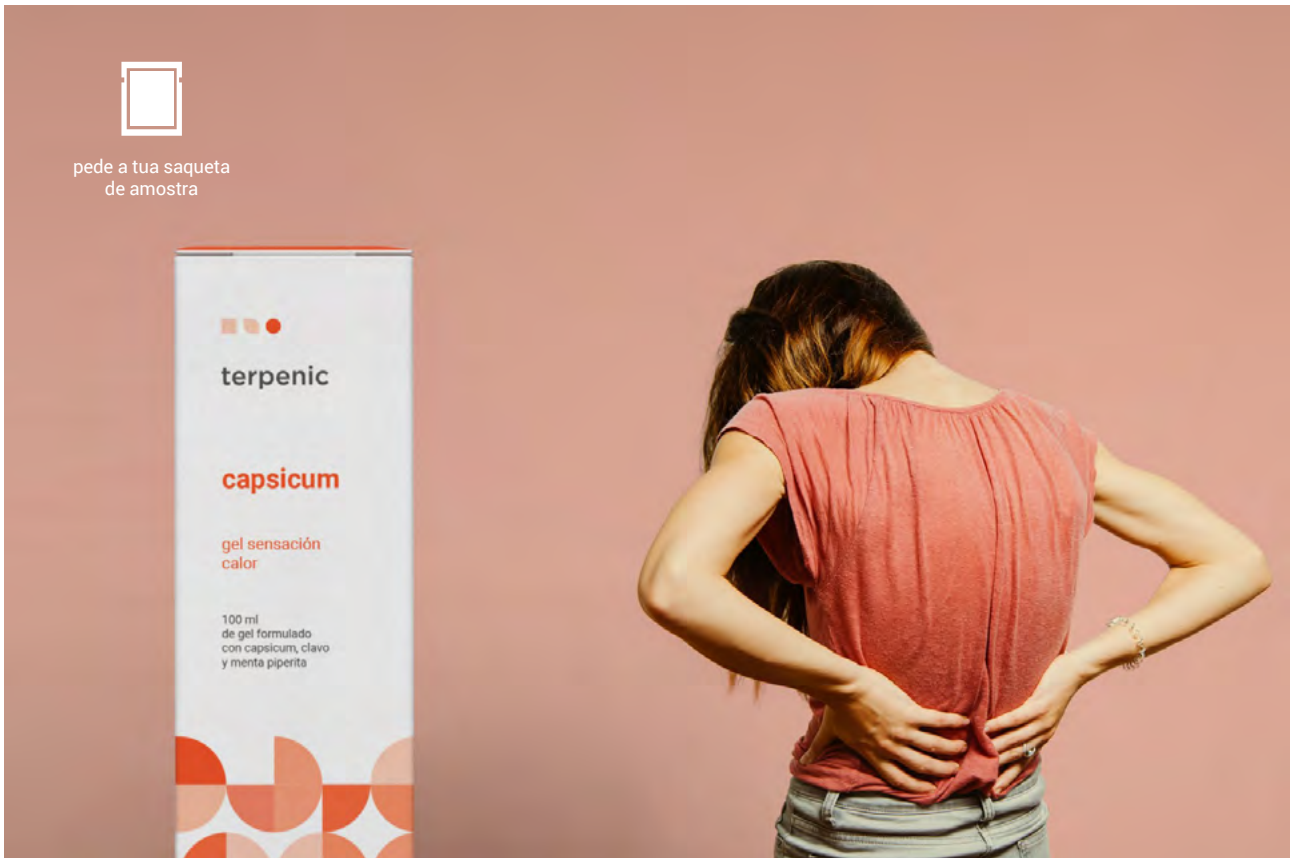

100 ml C.N. 179470.3

## capsicum

### #semigel

#### fórmula sensação de calor

Capsicum é um gel formulado à base de óleos essenciais e extratos 100% naturais, que proporciona uma sensação de alívio e efeito de calor. Vai sentir uma diminuição da dor e da inflamação ao aplicá-lo de forma tópica graças ao extrato de Capsicum e aos óleos essenciais de Zimbro, Menta, Cravo e Manjeriço presentes na fórmula que foi usada tradicionalmente em preparações calmantes e anti-inflamatórias. Capsicum é indicado para o tratamento de dores agudas que persistam com ou sem inflamação como podem ser as dores reumáticas, lombalgias, contraturas musculares ou sobrecargas posturais causadas pela gravidez.

**forma de utilização:** Aplicar até 3 vezes por dia a quantidade suficiente de Capsicum realizando uma massagem suave. Lavar as mãos logo a seguir a cada aplicação.



extrato de  
capsicum



óleo essencial de  
cravinho (especiaria)



óleo essencial de  
hortelã-pimenta

**ingredientes:** Aqua, Juniperus Communis Fruit Oil, Triethanolamine, Carbomer, Capsicum Frutescens Fruit Extract, Ocimum Basilicum Oil, Eugenia Caryophyllus Bud Oil, Óleo de hortelã-pimenta, Tocopheryl Acetate, Glycerin, Phenoxyethanol, Chlorphenesin, Alcohol Denat, PEG-60 Hydrogenated Castor Oil, Acrylates/C10-30 Alkyl Acrylate Crosspolymer, Limonene\*, Citronellol\*, Geraniol\*, Linalool\*, Citral\*, Eugenol\*, Isoeugenol\*, Benzyl Benzoate\*.

\* Origem 100% natural obtido a partir de óleo essencial.

**volumen:** 100 · 500 · 1000 (ml)

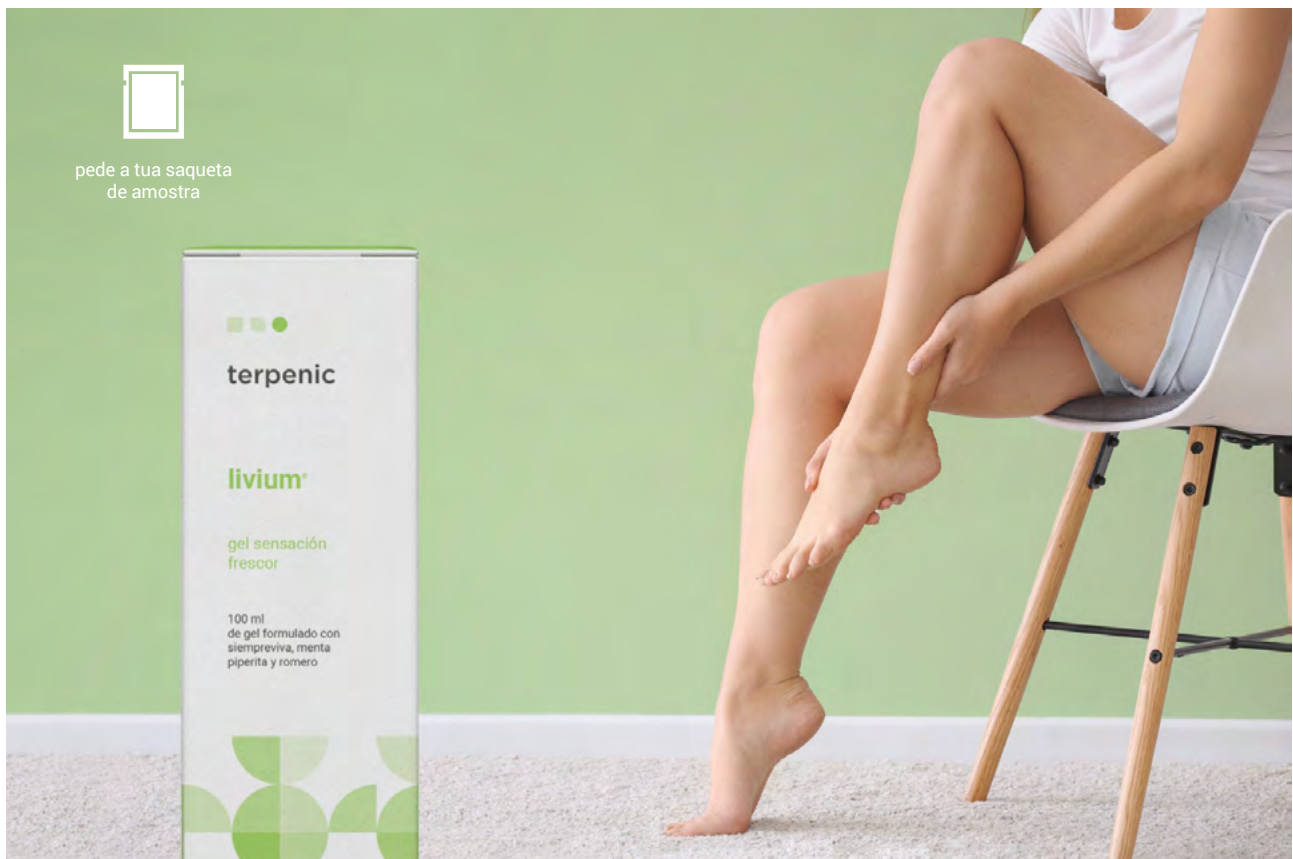

100 ml C.N. 176382.2

## livium®

### #gel

#### fórmula sensação de frescura

Livium® é um gel de absorção rápida formulado com ingredientes naturais que proporciona uma sensação agradável de alívio e frescura às pernas cansadas. Pode ser utilizado em qualquer época do ano uma vez que não se trata de um gel frio. A sinergia dos óleos essenciais e vegetais usados na sua fórmula são usados tradicionalmente por exercere numa ação calmante, anti-inflamatória, anti hematoma e tônica venosa. Livium® é indicado para pernas cansadas, pesadas ou com câibras cujos sintomas surgem geralmente devido a umamá circulação venosa. Também é indicado para pessoas com varizes ou linfo edemas.

**forma de utilização:** Aplicar duas vezes por dia sobre a pele limpa e seca ou sobre as meias de descompressão a quantidade suficiente de Lividium realizando uma massagem ascendente desde o tornozelo até ao joelho.



óleo essencial de sempre-viva



óleo essencial de hortelãpimenta



óleo essencial de romero

**ingredientes:** Aqua, Glycerin, Vitis Vinifera Seed Oil, Rosmarinus Offi cinalis Leaf Oil, Salvia Sclarea Oil, Helichrysum Italicum Flower Oil, Ocimum Basilicum Oil, Mentha Piperita Oil, Tocopheryl Acetate, Sodium Polyacrylate, Ethylhexyl Stearate, Trideceth-6, Phenoxyethanol, Chlorphenesin, Limonene\*, Linalool\*, Citral\*, Geraniol\*, Eugenol\*.

\* Origem 100% natural obtido a partir de óleo essencial.

**volumen:** 100 · 500 · 1000 (ml)





pede a tua saqueta  
de amostra



50 ml C.N. 176384.6

## igneaderm®

### #creme

#### fórmula para mãos e pés frios

Igneaderm® é um creme de ativos 100% puros, naturais e aroma agradável a cannelier de chine quenutre e repara as peles secas e agredidas. Recomendação em pessoas com tendência paramãos e pés frios, em caso de baixas temperaturase desportos extremos que sofram vasoconstrição periférica em áreas acras. Os óleos essenciais de cannelier de chine (Cinnamomum cassia), camomila (Anthemis nobilis), salsa (Petroselinum crispum) e patchuli (Pogostemon cablin) destacam a sua ação regeneradora e vasodilatadora. Além disso os óleos vegetais de calêndula (Calendula offi cinalis-Soybean oil) e abacate (Persea gratissima) proporcionam nutrição intensa e efeito calmante tóxico deixandoas mãos suaves e hidratadas.

**forma de utilização:** Aplicar a quantidade necessária sobre a zona afetada massajando suavemente até ser completamente absorvido.



óleo essencial de  
camomila romana



oleato de  
calêndula



óleo essencial de  
cannelier de chine

**ingredientes:** Aqua, Glycine Soja Oil, Persea Gratissima Oil, Carum Petroselinum Seed Oil, Cinnamomum Cassia Leaf Oil, Anthemis Nobilis Flower Oil, Pogostemon Cablin Leaf Oil, Calendula Offi cinalis Flower Extract, TocopherylAcetate, Sodium Polyacrylate, Ethylhexyl Stearate, Trideceth-6, Glycerin, Phenoxyethanol, Chlorphenesin, Acrylates/C10-30 Alkyl Acrylate Crosspolymer, Tocopherol, Triethanolamine, Carbomer, Limonene\*, Eugenol\*, Coumarin\*, Cinnamyl Alcohol\*, Cinnamic Aldehyde\*.

\* Origem 100% natural obtido a partir de óleo essencial.

**volumen:** 50 ml





  
apto para  
vegans

## lipnature BIO

### #bálsamo

#### fórmula para lábios de origem vegetal

Este bálsamo para lábios é 100% de origem vegetal e 100% natural, nutre os lábios com a sua fórmula suave e cremosa. É apto para vegans e halal. Foi certificado por bio.vida.saudável com 82,05% de ingredientes biológicos.

**ingredientes:** Olea Europaea Fruit Oil, Rhus Verniciflua Peel Cera, Copernicia Cerifera Cera, Candelilla Cera, Butyrospermum Parkii Butter, Ricinus Communis Seed Oil, Simmondsia Chinensis Seed Oil, Theobroma Cacao Seed Butter, Hippophae Rhamnoides Fruit Oil, Tocopherol, Helianthus Annuus Seed Oil.

**forma de utilização:** Aplicar uma camada fina e uniforme sobre os lábios e na parte externa da boca para manter a hidratação.

**volumen:** 4,8 g



espinheiro  
amarelo



jojoba



karité





10 ml C.N. 176381.5

## cicatriderm

### #óleo

#### regenerador sobre cicatrizes e calcificações

Cicatriderm é uma solução com ingredientes 100% naturais. Trata-se de uma fórmula de óleos essenciais e vegetais cuidadosamente selecionados pelas suas propriedades tradicionais como cicatrizante e regenerador de tecidos a nível tópico. O uso de Cicatriderm é indicado na prevenção e tratamento de cicatrizes recentes ou em cicatrizes hipertróficas, anómalas e calcificações. Com a sua aplicação conseguiremos neutralizar o eritema e reparar a barreira epidérmica para evitar a elevação ou inchaço da cicatriz. Por isso, Cicatriderm vai ajudar a melhorar o aspeto da cicatriz, reduzindo a sua aparência e obtendo uma pele mais elástica.



óleo vegetal de rosa mosqueta



óleo essencial de mirra



óleo essencial de salsa

**ingredientes:** Glycine Soja Oil, Corylus Avellana Seed Oil, Rosa Rubiginosa Seed Oil, Lavandula Angustifolia Oil, Anthemis Nobilis Flower Oil, Calendula Officinalis Flower Extract, Tocopherol, Limonene\*, Linalool\*, Geraniol\*, Citronellol\*, Coumarin\*.

\* Origem 100% natural obtido a partir de óleo essencial.

**forma de utilização:** Aplicar duas vezes por dia a quantidade suficiente de Cicatriderm para obter uma película fina sobre a cicatriz.

**volumen:** 10 · 30 · 100 (ml)



10 ml C.N. 176379.2 · 30 ml C.N. 178192.5

## calmaderm

### #óleo

#### cuidado de peles irritadas

Calmaderm é uma solução de óleos essenciais e vegetais 100% naturais, selecionados pe las suas aplicações conhecidas tradicionalmente empreparações calmantes, regeneradoras e antisséticas. É aplicado sobre a pele agredida por dermabrasão (ação solar, depilação, micropigmentação, radiodermite, etc.), oferecendo alívio, hidratação, elasticidade e regeneração epitelial. Melhora a irrigação cutânea, fornecendo nutrientes essenciais para a saúde da pele. É indicado para massagem diária preventiva das úlceras por pressão. É adequado para todos os tipos de peles, tanto no rosto como para todo o corpo.

**forma de utilização:** Aplicar entre 2 a 4 vezes por dia a quantidade suficiente para obter uma película fina sobre a área da pele a tratar.



óleo vegetal de avelã



oleato de caléndula



óleo vegetal de rosa mosqueta

**ingredientes:** Glycine Soja Oil, Corylus Avellana Seed Oil, Rosa Rubiginosa Seed Oil, Lavandula Angustifolia Oil, Anthemis Nobilis Flower Oil, Calendula Officinalis Flower Extract, Tocopherol, Limonene\*, Linalool\*, Geraniol\*, Citronellol\*, Coumarin\*.

\* Origem 100% natural obtido a partir de óleo essencial.

**volumen:** 10 · 30 · 100 (ml)





### **óleos de massagem BIO**

Formulados com uma concentração elevada de ativos naturais, a nossa gama de óleos de massagem é a melhor solução para cuidares de ti tanto em casa como nos teus tratamentos de cuidado pessoal.

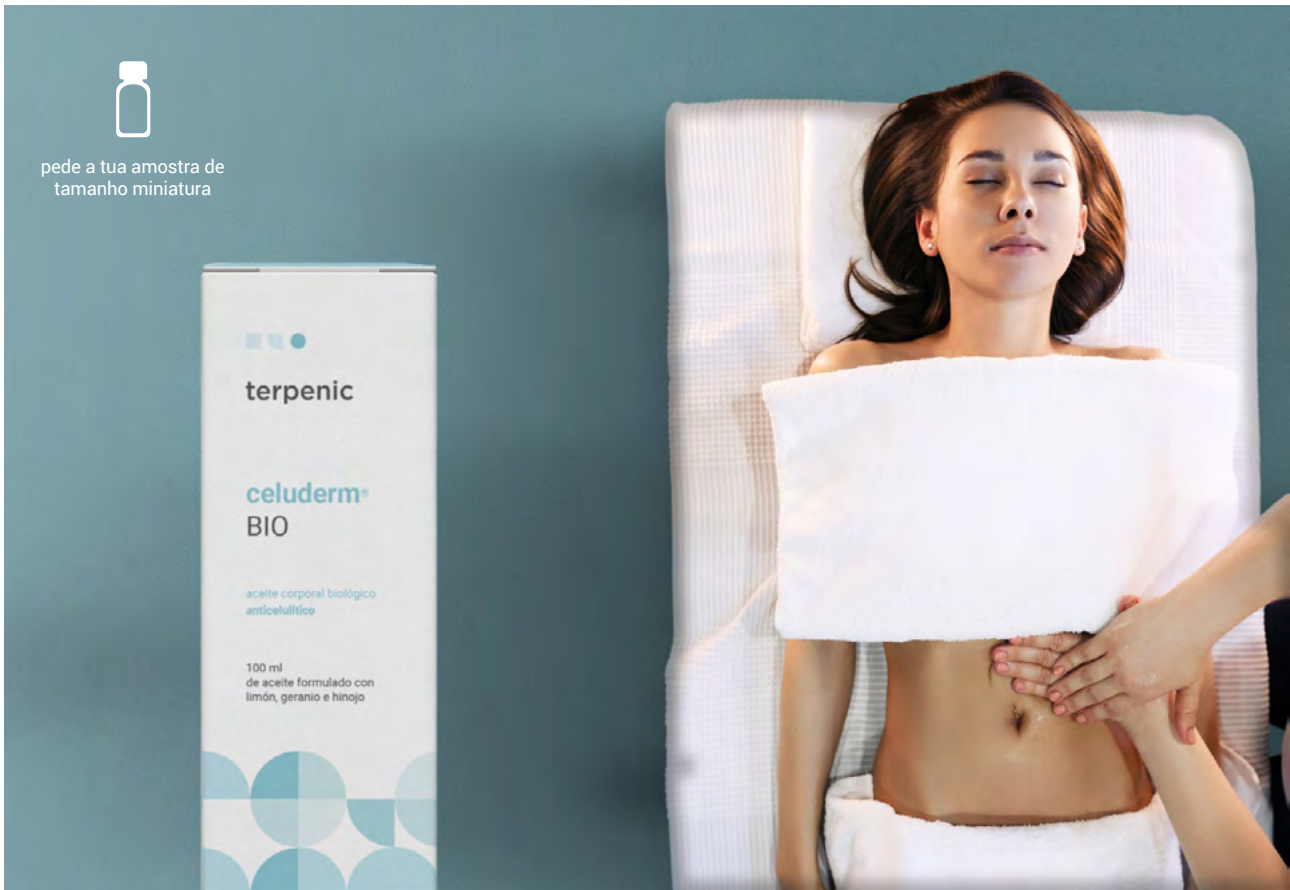

pede a tua amostra de tamanho miniatura

## celuderm® BIO

### #óleo

#### fórmula anti celulite

De aroma floral, a fórmula Celuderm® proporciona uma sensação aveludada e um aspeto suave e brilhante à pele, graças à combinação de limão, do funcho e do gerânio, óleos essenciais usados tradicionalmente pela sua ação desintoxicante, lipolítica e drenante. Além disso, esta fórmula é adequada para todos os tipos de peles e de celulite.

**ingredientes:** Prunus Amygdalus Dulcis Oil, Vitis Vinifera Seed Oil, Helianthus Annuus Seed Oil, Sesamum Indicum Seed Oil, Citrus Limon Peel Oil, Pelargonium Graveolens Oil, Foeniculum Vulgare Oil, Tocopherol, Glycine soja Oil, Citral\*, Linalool\*, Geraniol\*, Limonene\*, Citronellol\*.

\* Origem 100% natural obtido a partir de óleo essencial.

**forma de utilização:** Aplicar a seguir ao duche como pele húmida, realizando movimentos circulares e profundos na área afetada.

**volumen:** 100 · 500 · 1000 (ml)



óleo essencial de limão



óleo essencial de gerânio



óleo essencial de funcho amargo







pede a tua amostra de tamanho miniatura

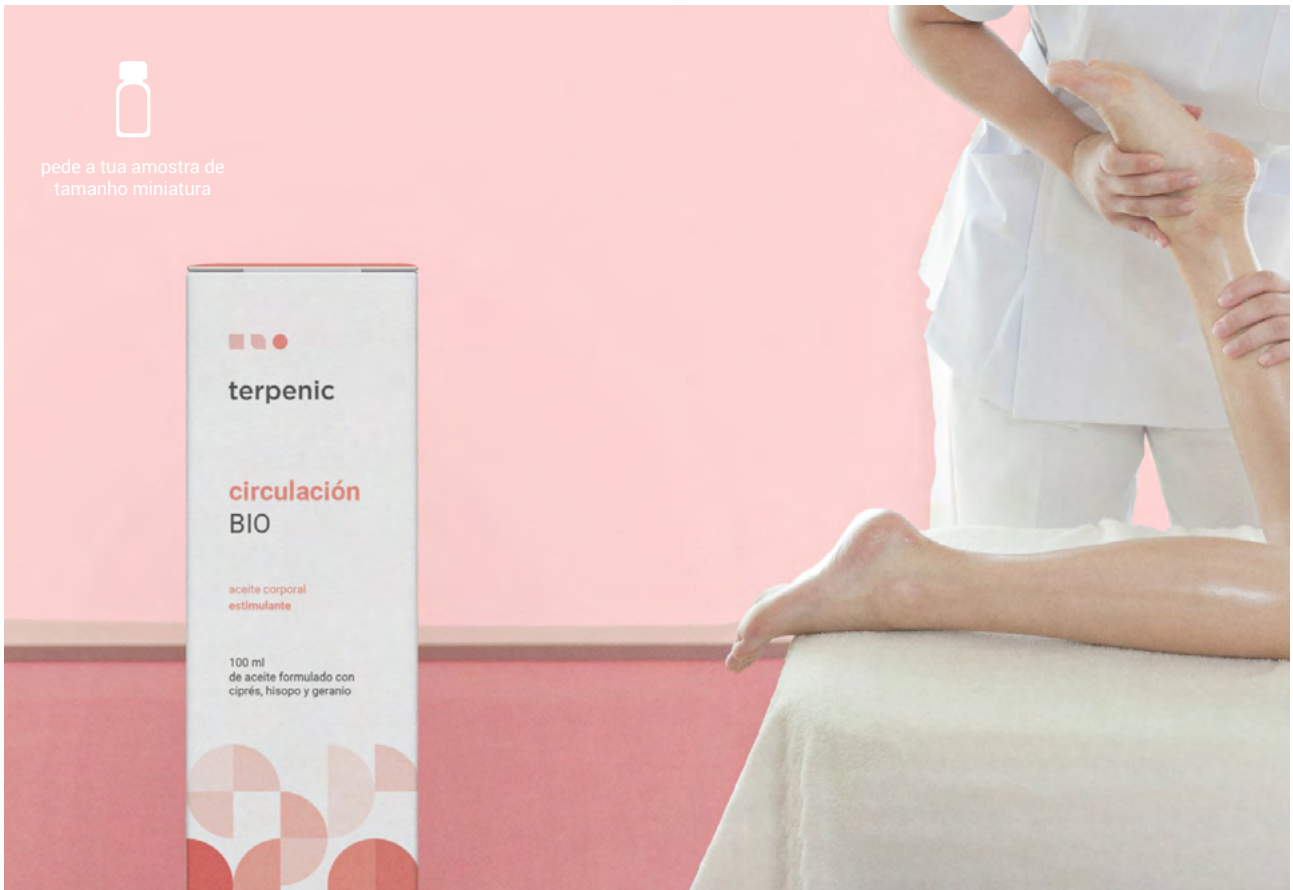

## circulación BIO

### #óleo

#### fórmula estimulante

Desenhada para os utilizadores que precisam de satisfazer necessidades terapêuticas relativas ao sistema vascular. É uma fórmula com uma agradável fragrância herbal que mistura os seus óleos essenciais: Cipreste, Hissopo e Gerânio, que lhe conferem, sobretudo, carácter anti-inflamatório, descongestionante e tónico venoso.

**ingredientes:** Prunus Amygdalus Dulcis Oil, Vitis Vinifera Seed Oil, Helianthus Annuus Seed Oil, Sesamum Indicum Seed Oil, Cupressus Sempervirens Oil, Hyssopus Offi cinalis Leaf Oil, Pelargonium Graveolens Oil, Tocopherol, Glycine soja oil, Limonene\*, Linalool\*, Citronellol\*, Geraniol\*, Citral\*.

\* Origem 100% natural obtido a partir de óleo essencial.

**forma de utilização:** Aplicar sobre a pele limpa e seca a quantidade necessária. Repetir a aplicação caso seja necessário.

**volumen:** 100 · 500 · 1000 (ml)



óleo essencial de cipreste



óleo essencial de hissopo



óleo essencial de gerânio



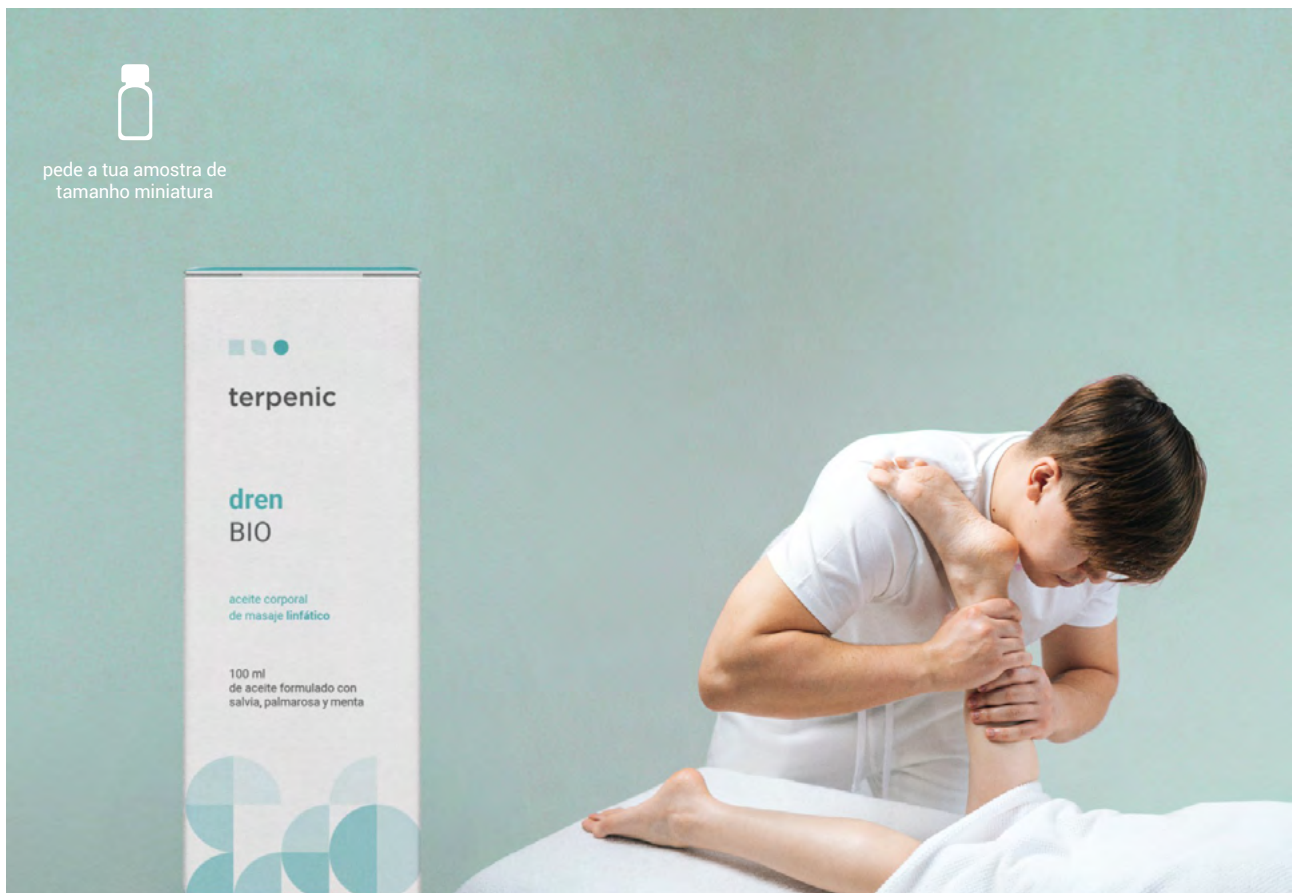

## drem BIO

### #óleo

#### fórmula drenante

Com a sua combinação de óleos essenciais de Palmarosa, Sálvia Espanha e Hortelãpimenta, é indicado principalmente para tratamentos manuais de drenagem linfática. A Sálvia vai incidir na ação reguladora do sistema vascular enquanto a Palmarosa vai atuar sobre a drenagem e descongostionamento linfático e a Hortelãpimenta na desintoxicação além de proporcionar frescura.

**ingredientes:** Prunus Amygdalus Dulcis Oil, Vitis Vinifera Seed Oil, Helianthus Annuus Seed Oil, Sesamum Indicum Seed Oil, Cymbopogon MartiniiHerb Oil, Salvia Lavandulifolia Leaf Oil, Mentha Piperita Oil, Tocopherol, Glycine soja Oil, Geraniol\*, Linalool\*, Limonene\*, Citral\*, Farnesol\*.

\* Origem 100% natural obtido a partir de óleo essencial.

**forma de utilização:** Aplicar sobre a pele limpa e seca a quantidade necessária. Repetir a aplicação caso seja necessário.

**volumen:** 100 · 500 · 1000 (ml)



óleo essencial de sálvia Espanha



óleo essencial de palmarosa



óleo essencial de hortelãpimenta





pede a tua amostra de tamanho miniatura



## euraderm® BIO

### #óleo

#### fórmula refirmante anti estrias

De aroma oriental e silvestre, o óleo corporal refirmante Euraderm® ajuda a recuperar a elasticidade da pele, tonificando-a e deixando-a suave e luminosa. Este óleo é formulado principalmente com óleo essencial de Mirra e de Manjeriço, usados tradicionalmente como regeneradores e reparadores da pele.

**ingredientes:** Prunus Amygdalus Dulcis Oil, Vitis Vinifera Seed Oil, Helianthus Annuus Seed Oil, Sesamum Indicum Seed Oil, Ocimum Basilicum Oil, Commiphora Myrrha Gum Oil, Tocopherol, Glycinesoja Oil, Limonene\*, Linalool\*, Eugenol\*, Geraniol\*.

\* Origem 100% natural obtido a partir de óleo essencial.

**forma de utilização:** Aplicar sobre a pele limpa e seca a quantidade necessária. Repetir a aplicação caso seja necessário.

**volumen:** 100 · 500 · 1000 (ml)



óleo vegetal de mirra



óleo essencial de manjeriço





## muscular® BIO

### #óleo

#### fórmula descontracturante muscular

Para massagens e tratamentos descontracturantes. O óleo essencial de Hortelãpimenta tonifica o sistema circulatório, permitindo realizar massagens mais prolongadas. Os óleos essenciais de Romero e de Loureiro vão conferir as ações propriamente descontracturantes para relaxar a musculatura stressada.

**ingredientes:** Prunus Amygdalus Dulcis Oil, Vitis Vinifera Seed Oil, Helianthus Annuus Seed Oil, Sesamum Indicum Seed Oil, Laurus Nobilis Leaf Oil, Rosmarinus Officinalis Leaf Oil, Mentha Piperita Oil, Tocopherol, Glycine soja Oil, Linalool\*, Limonene\*, Eugenol\*, Benzyl Alcohol\*, Geraniol\*, Citral\*, Citronellol\*.

\* Origem 100% natural obtido a partir de óleo essencial.

**forma de utilização:** Aplicar sobre a pele limpa e seca a quantidade necessária. Repetir a aplicação caso sejanecessário.

**volumen:** 100 · 500 · 1000 (ml)



óleo essencial de romero



óleo essencial de loureiro



óleo essencial de hortelãpimenta







pede a tua amostra de tamanho miniatura

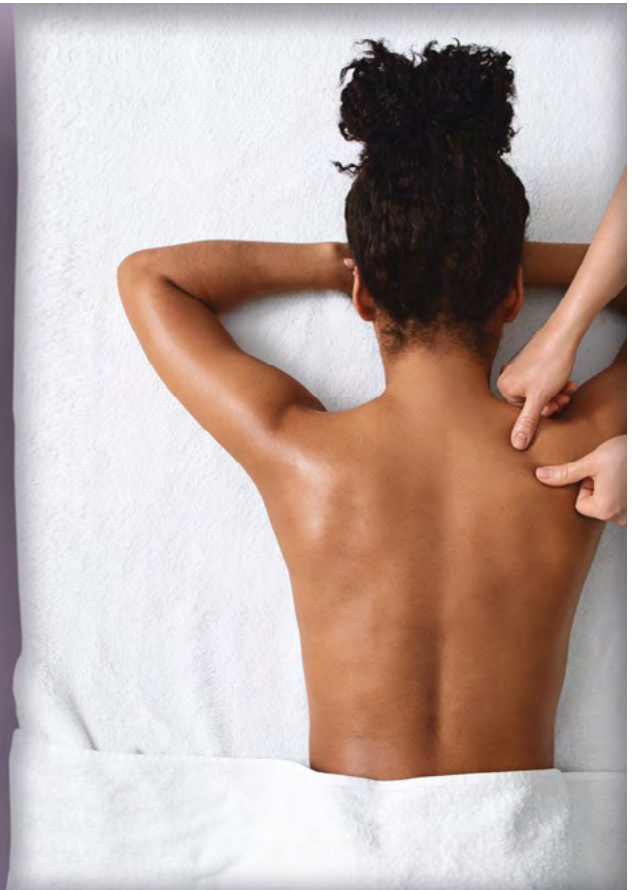

## zen relax BIO

### #óleo

#### fórmula relaxante anti stress

Graças à sua fórmula elaborada com óleos essenciais, Relax Zen proporciona um efeito calmante e relaxante à massagem terapêutica. Com o seu aroma provençal de Lavanda e Manjerona combinado com o toque exótico do Vetiver, Relax Zen ajuda a eliminar tensões e a diminuir os sintomas de stress e a agitação.

**ingredientes:** Prunus Amygdalus Dulcis Oil, Vitis Vinifera Seed Oil, Helianthus Annuus Seed Oil, Sesamum Indicum Seed Oil, Lavandula Angustifolia Oil, Origanum Majorana Herb Oil, Vetiveria Zizanioides Root Oil, Tocopherol, Glycine soja Oil, Limonene\*, Linalool\*, Geraniol\*, Coumarin\*, Isoeugenol\*, Eugenol\*, Farnesol\*.

\* Origem 100% natural obtido a partir de óleo essencial.

**forma de utilização:** Aplicar sobre a pele limpa e seca a quantidade necessária. Repetir a aplicação caso seja necessário.

**volumen:** 100 · 500 · 1000 (ml)



óleo essencial de lavanda



óleo essencial de manjerona



óleo essencial de vetiver







## cor de drac

### #óleo

#### elixir perfumado

O óleo essencial de rosa damascena na base de óleo vegetal de jojoba virgem confere suavidade, nutrição e ação antioxidante ao rosto, cabelo e corpo. O aroma do coração.

**ingredientes:** Simmondsia Chinensis Seed Oil, Rosa Damascena Flower Oil, Citronellol\*, Geraniol\*, Eugenol\*, Linalool\*, Farnesol\*, Citral\*, Limonene\*.

\* Origem 100% natural obtido a partir de óleo essencial.

**forma de utilização:** Aplicar 3 gotas sobre o rosto e cabelo com uma massagem suave de manhã e/ou à noite.

**volumen:** 10 ml

## alma mater

### #óleo

#### elixir perfumado

Fragrância, suavidade e nutrição, com jasmim, ogerânio egípcio e a profundidade final do benjoim de Laos.

**ingredientes:** Simmondsia Chinensis Seed Oil, Jasminum Grandiflorum Flower Extract, Styrax Tonkinensis Resin Extract, Dipropylene glycol, Pelargonium Graveolens Oil, Linalool\*, Benzyl Benzoate\*, Benzyl Alcohol\*, Benzyl Acetate\*, Eugenol\*, Isoeugenol\*, Citronellol\*, Geraniol\*, Limonene\*, Citral\*.

\* Origem 100% natural obtido a partir de óleo essencial.

**forma de utilização:** Aplicar 3 gotas sobre o rosto e cabelo com uma massagem suave de manhã e/ou à noite.

**volumen:** 10 ml



## Cosmética ilustrada, certificada...e premiada

**#vegan\_friendly #unisexo #certificada**

As ilustradoras de referência Maria Herreros, Lyona Ivanova, Amaia Arrazola, Judit Canela, Raúl Guerrero e Anna Grimal ajudaram-nos a desenhar a nova linha de cosmética natural: a cosmética ilustrada. Um projeto que nasceu como resultado do nosso conhecimento e da paixão pelo rigor na obtenção de matéria-prima de excelente qualidade. Além disso, o selo independente NATURE, juntamente com os 3 prémios obtidos nos II Organics Clear Awards 2020 comprovam que somos verdadeiros cosméticos naturais, orgânicos e comprometidos com o meio ambiente.



Certificado BIO  
por NATURE



As ilustradoras apresentam-nos  
a cosmética ilustrada através da  
digitalização do código QR





## natural, BIO, urbana e unissexo.

#orais #cosméticos #puros

A linha cosmética e natural volta às origens ao apostar numa beleza natural, mais pura e simples. Uma experiência sensorial que oferece agradáveis aromas mediterrânicos com texturas sedutoras.

As suas fórmulas baseiam-se nos princípios da farmacognosia. A concentração extraordinária de ingredientes naturais e orgânicos (mais de 99%), juntamente com o inovador processo de produção ecológico, torna possível os excelentes resultados visíveis desde a primeira aplicação. É uma cosmética natural vegan friendly, BIO e 100% certificada por NATRUE.

O seu perfume natural é criado a partir de óleos essenciais 100% puros, íntegros, naturais e quimiotipados que conferem equilíbrio e harmonia. Esta linha de cosmética unissexo É desenhada

para combater os diferentes tipos de agressões ambientais: é uma linha antipoluição.

Luta contra o stress oxidativo causador do envelhecimento prematuro e contra as agressões ambientais neutralizando os radicais livres que dão lugar à oxidação celular e deixam a pele mais frágil. Desinflama e nutre a pele com os seus princípios ativos, mantendo a pele jovem e radiante, e diminui os sinais visíveis do envelhecimento atuando diretamente sobre as causas deste.

É o tratamento definitivo para combater os sinais do envelhecimento da pele provocados pelos diferentes tipos de poluição nos ambientes urbanos. Através dos seus ativos naturais procura o equilíbrio perfeito da pele. É a melhor linha para qualquer tipo de pele.





ilustrado por Raúl Guerrero @ralph\_of\_all\_trades

## bb green cream FPS 15

#creme #cosmética\_ilustrada #natural #urbana

**cosmética natural biológica  
urbana com componentes  
de excelente qualidade**

O objetivo do bb green cream é: unificar, corrigir, iluminar, proteger e hidratar. Os pigmentos minerais deste creme juntamente com os óleos vegetais proporcionam um acabamento saudável e um brilho natural.

De textura cremosa e adapta-se a todas as peles, unificando o tom e atenuando as pequenas imperfeições. Juntamente com outros ativos naturais, a manteiga de karité combate contra os sinais de envelhecimento e protege a pele contra as agressões externas: os efeitos nocivos dos raios UV e da poluição.

O extrato de aloé vera juntamente com o jojoba e a grainha/ semente de uva asseguram uma melhor regeneração e hidratação, garantindo uma boa flexibilidade e conforto e conferindo suavidade à pele.

**ingredientes:** Aqua, Aloe Barbadensis Leaf Extract\*, Caprylic / Capric Triglyceride, Titanium Dioxide, Glycerine, Prunus Amygdalus Dulcis Oil, Butyrospermum Parkii Butter\*, Coco-Caprylate, Hydroxystearyl Alcohol, Hydroxystearyl Glucoside, Vitis Vinifera Juice, Tocopheryl Acetate, Jojoba Esters, Cetearyl Alcohol, Lauroyl Lysine, Mica, Iron Oxides, Silica, Polyhydroxystearic Acid, Sodium Stearoyl Glutamate, Benzyl Alcohol, Salicylic Acid, Sorbic Acid, Algin, Tocopherol, Sodium Dehydroacetate, Parfum\*\*, Citric Acid, Limonene, Linalool.

\* FROM ORGANIC FARMING

\*\* NATURAL ESSENCES

**forma de utilização:** Aplicar somente de manhã ou após a aplicação do booster. Espalhar o creme com os dedos ou com a ajuda de uma esponjinha ou de um pincel. Apesar de ter uma cobertura leve debes garantir que espalhas bem pelo pescoço, canto dos lábios e contorno de olhos para se fundir e integrar bem na pele.

**volumen:** 30 (ml)



best face eye contour cream 2021  
ORGANICS CLEAN AWARDS



pede a tua saqueta  
de amostra

ilustrado por Amaia Arrazola @amaiaarrazola

## contorno de olhos detox

#creme #cosmética\_ilustrada #natural #urbana

**cosmética natural biológica  
urbana com componentes  
de excelente qualidade**

A pele é exposta diariamente a diferentes focos de poluição, tanto atmosférica como doméstica. A área ocular também passa muitas horas fixada em frente ao computador, tablete e/ou smartphone causando sinais visíveis de fadiga como: bolsas, olheiras e rugas. Com este tratamento vamos conseguir reduzir os sinais de cansaço alisando o contorno e conferindo maior suavidade, firmeza e luminosidade.

É uma fórmula rica em antioxidantes que atua contra os radicais livres, graças a ativos naturais como a romã. O figo da Índia confere à fórmula uma grande quantidade de vitamina E e fito esteróis que juntamente com a manteiga de karité protege, refirma e rejuvenesce intensamente o contorno dos olhos. Além disso é uma fórmula que melhora a hidratação e confere maior luminosidade graças às propriedades do ácido hialurónico.

**ingredientes:** Aqua, Aloe Barbadensis Leaf Extract\*, Prunus Amygdalus Dulcis Oil\*, Butyrospermum Parkii Butter\*, Sodium Hyaluronate, Punica Granatum Seed Oil, Vitis Vinifera Seed Oil, Opuntia Ficus Indica Seed Oil, Caprylic / Capric Triglyceride, Cetearyl Alcohol, Cetearyl Glucoside, Glycerin, Sodium Dehydroacetate, Algin, Parfum\*\*, Mica, Titanium Dioxide, Citric Acid, Benzyl Alcohol, Salicylic Acid, Sorbic Acid, Limonene, Linalool.

\* FROM ORGANIC FARMING

\*\* NATURAL ESSENCES

**forma de utilização:** De manhã e à noite depois de limpar e secar bem a pele, aplicar uma quantidade pequena do produto do dedo anelar. Aplicar com suaves toques à volta do osso da cavidade ocular e com o resto na parte da sobran celha. Não massajar com força uma vez que esta área é muito sensível e delicada. Completar o ritual com o creme ou booster.

**volumen:** 30 (ml)



ilustrado por Maria Herreros @mariaherreros

## booster facial anti idade

#creme #cosmética\_ilustrada #natural #urbana

cosmética natural biológica  
urbana com componentes  
de excelente qualidade

Fórmula intensiva anti idade altamente hidratante. Este booster é formulado com ativos naturais como o aloé vera biológico e o ácido hialurónico que conferem elasticidade e uma maior hidratação à pele. Ajuda na formulação de colagénio de forma natural conferindo maior firmeza e atenua as linhas de expressão dando à pele maior volumen.

Um rejuvenescimento global que melhora o aspeto, a firmeza e a luminosidade, sendo visível desde a primeira aplicação.

**ingredientes:** Aloe Barbadensis Leaf Extract\*, Glycerin, Sodium Hyaluronate, Betaine, Xylitylglucoside, Anhydroxylitol, Xylitol, Acacia Senegal Gum, Xanthan Gum, Parfum\*\*, Mica, Silica, Titanium Dioxide, Algin, Citric Acid, Sodium Dehydroacetate, Benzyl Alcohol, Salicylic Acid, Sorbic Acid.

\* FROM ORGANIC FARMING

\*\* NATURAL ESSENCES

**forma de utilização:** Aplicar no rosto, pescoço e decote, de manhã e/ou à noite com massagens suaves desde o centro para fora depois de limpar e secar bem a pele. Completar o ritual com o contorno de olhos e um creme, caso seja necessário.

**volumen:** 30 (ml)



ilustrado por [Anna Grimal @annagrimalillustration](#)

## creme de mãos all-in-one

[#creme](#) [#cosmética\\_ilustrada](#) [#natural](#) [#urbana](#)

**cosmética natural biológica  
urbana com componentes  
de excelente qualidade**

Este creme de mãos completo tem como função: hidratar, reparar e uniformizar o tom clareando as manchas. É uma fórmula rica em óleos vegetais, como o de grainha/ semente de uva e azeitona, que reduzem a degeneração celular e favorecem a renovação da pele. Estimula a produção de colagénio natural proporcionando uma firmeza extraordinária e redensificação natural da pele. O óleo vegetal de romã confere uma excelente ação antioxidante que protege contra as agressões externas e reduz os sinais visíveis do envelhecimento, além de ajudar a atenuar as manchas.

A elevada concentração de aloé vera juntamente com os extratos vegetais, conseguem suavizar, proteger e hidratar a pele das mãos. A sua textura leve torna-o fácil de aplicar e o aroma suave torna-o muito indicado para todos os tipos de peles.

**ingredientes:** Aqua, Aloe Barbadensis Leaf Extract\*, Prunus Amygdalus Dulcis Oil\*, Sodium Hyaluronate, Coco- Caprylate, Glycerin, Olea Europaea Fruit Extract\*, Punica Granatum Seed Oil, Vitis Vinifera Seed Oil, Hydroxystearyl Alcohol, Cetearyl Alcohol, Hydroxystearyl Glucoside, Caprylic / Capric Triglyceride, Xylitylglucoside, Anhydroxylitol, Xylitol, Tocopheryl Acetate, Acacia Senegal Gum, Xanthan Gum, Tocopherol, Algin, Sodium Dehydroacetate, Parfum\*\*, Mica, Titanium Dioxide, Citric Acid, Benzyl Alcohol, Salicylic Acid, Sorbic Acid, Limonene, Linalool.

\* FROM ORGANIC FARMING

\*\* NATURAL ESSENCES

**forma de utilização:** Aplicar uma pequena quantidade sobre as mãos limpas e secas. Espalhar por toda a superfície inclusive unhas e massajar até ser totalmente absorvido.

**volumen:** 30 (ml)



ilustrado por [Lyona Ivanova @lyona\\_ivanova](#)

## creme de dia rejuvenecedor antipoluição

#creme #cosmética\_ilustrada #natural #urbana

**cosmética natural biológica  
urbana com componentes  
de excelente qualidade**

Este creme é formulado com o objetivo de ajudar a nossa pele a combater as agressões externas do dia a dia: a poluição atmosférica, doméstica e os raios UV.

É uma fórmula que protege contra os radicais livres, prevenindo o envelhecimento da pele causado pelo stress oxidativo, graças a os seus ativos naturais como o óleo de semente de romã e de grão-de-bico. O conjunto do extrato de funcho marinho ajuda a disfarçar as vermelhidões e imperfeições da pele além de reduzir as rugas.

É um creme de textura leve, mas muito hidratante graças ao poder higroscópico do ácido hialurónico, que equilibra e regula a hidratação da pele juntamente com o óleo vegetal de jojoba orgânico. Deixa a pele firme, luminosa e aveludada.

**ingredientes:** Aqua, Aloe Barbadensis Leaf Extract\*, Prunus Amygdalus Dulcis Oil\*, Coco-Caprylate, Simmondsia Chinensis Seed Oil\*, Hydroxystearyl Alcohol, Sodium Hyaluronate, Punica Granatum Seed Oil, Vitis Vinifera Seed Oil, Glycerin, Caprylic / Capric Triglyceride, Cetearyl Alcohol, Crithmum Maritimum Extract, Hydroxystearyl Glucoside, Acacia Senegal Gum, Xanthan Gum, Tocopheryl Acetate, Tocopherol, Algin, Sodium Dehydroacetate, Parfum\*\*, Mica, Titanium Dioxide, Silica, Citric Acid, Benzyl Alcohol, Salicylic Acid, Sorbic Acid, Limonene, Linalool.

\* FROM ORGANIC FARMING

\*\* NATURAL ESSENCES

**forma de utilização:** Aplicar de manhã no rosto, pescoço e decote, com massagens suaves desde o centro para fora depois de limpar e secar bem a pele.

**volumen:** 30 (ml)





ilustrado por [Judith Canela @judithcanela](#)

## creme de noite profirmeza

[#creme](#) [#cosmética\\_ilustrada](#) [#natural](#) [#urbana](#)

**cosmética natural biológica  
urbana com componentes  
de excelente qualidade**

Este creme confere à pele uma nutrição intensa. Contém uma percentagem elevada de ativos provenientes de óleos vegetais: jojoba, romã e amêndoa doce. A sua elevada capacidade de hidratação deve-se à propriedade do ácido hialurónico de reter água mantendo a pele em excelentes condições.

O óleo vegetal de jojoba ajuda a equilibrar o manto hidrolipídico, bem como a acalmar e regenerar a pele. O óleo vegetal de romã é um excelente antioxidante que confere elasticidade e favorece o rejuvenescimento da pele. Possui um grande poder anti-inflamatório e reparador.

**ingredientes:** Aqua, Aloe Barbadensis Leaf Extract\*, Prunus Amygdalus Dulcis Oil\*, Simmondsia Chinensis Seed Oil\*, Sodium Hyaluronate, Punica Granatum Seed Oil, Xylitylglucoside, Anhydroxylitol, Xylitol, Glycerin, Caprylic/ Capric Triglyceride, Coco-Caprylate, Cetearyl Alcohol, Decaprylyl Ether, Hydroxystearyl Alcohol, Hydroxystearyl Glucoside, Tocopheryl Acetate, Acacia Senegal Gum, Xanthan Gum, Algin, Sodium Dehydroacetate, Parfum\*\*, Mica, Silica, Titanium Dioxide, Citric Acid, Tocopherol, Benzyl Alcohol, Salicylic Acid, Sorbic Acid, Limonene, Linalool.

\* FROM ORGANIC FARMING

\*\* NATURAL ESSENCES

**forma de utilização:** Aplicar à noite no rosto, pescoço e decote, com massagens suaves desde o centro para fora depois de limpar e secar bem a pele.

**volumen:** 30 (ml)



## **difusão de aromas: ambientes de aromaterapia.**

**#difusão #benefícios #terapêutico**

Desfrutad a utilização de óleos essenciais puros ou sinergias naturais em difusores de aromas, conseguindo assim que a sua difusão nos transmita sensações. Estas podem transportar-nos para lugares, despertar recordações, desbloquear emoções ou equilibrar os nossos estados de espírito, além de todos os seus benefícios terapêuticos. Os difusores também nos podem ajudar a humidificar o ambiente e, em difusão de aromas, a purificar o ar. Descubre os 5 sistemas de difusão de aromas do nosso portefólio, cada um deles criado para se adaptar a um tipo de espaço e necessidade, oferecendo inclusive soluções portáteis e silenciosas.



Digitaliza o código QR e desfruta dos  
teus #terpenic\_moments com a melhor  
lista de reprodução da Spotify

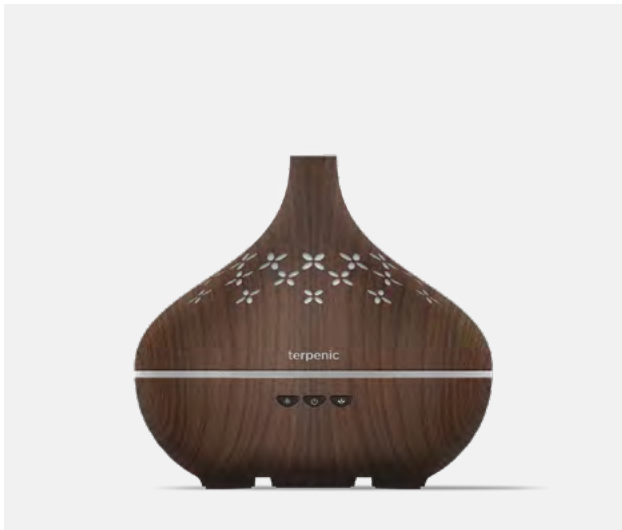

## narguila

#difusor de aromas #humidificador #cromoterapia

### difusor de aromas e humidificador com cromoterapia

Narguila permite libertar qualquer óleo essencial graças à tecnologia de vaporização de água por ultrassons, ajudando a ionizar e restaurar a humidade do espaço. Adicionando umas quantas gotas de óleo essencial à água do depósito, a nebulização e posterior nebulização desta, permitem que o aroma se espalhe no espaço para humedecer o espaço seco.

**Controla à distância utilizando o teu smartphone.** Através da instalação da app de Narguila no teu smartphone, poderás controlar o difusor com o telemóvel.

#### Programa de iluminação.

Escolhe a cor que quiseres em cada momento da paleta de cores da aplicação móvel. Também podes seleccionar a opção random ou a opção lâmpada de sal, para imitar a característica das lâmpadas de sal ambientais.

#### Desligar automaticamente.

O sistema de desligar automaticamente vai desligar a unidade em caso de falta de água.

Difusão de aromas: 50 m<sup>2</sup>  
Humidificação: 40 m<sup>2</sup>  
Cromoterapia: Sim

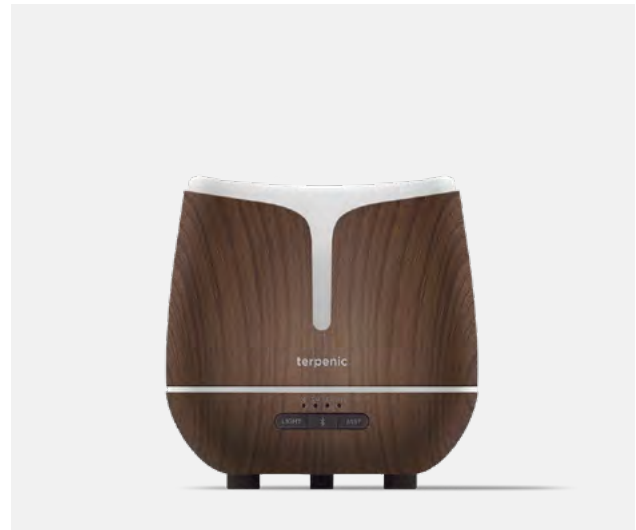

## lira

#difusor de aromas #humidificador #musicoterapia

### difusor de aromas e humidificador com bluetooth

O difusor de aromas-humidificador Lira permite libertar qualquer tipo de óleo essencial graças à tecnologia de vaporização de água por ultrassons, ajudando a ionizar e a restaurar a humidade do espaço.

Além disso, este sistema permite utilizar óleos essenciais e sinergias, melhorando a qualidade do ar e conferindo os benefícios do óleo utilizado.

Graças à nebulização do óleo essencial e sinergia com a água, o aroma é espalhado pelo espaço e o espaço seco é humedecido.

#### Envia áudio por bluetooth com o teu smartphone.

Relaxa enquanto ouves a tua música favorita para criar uma melhor experiência de aromaterapia graças à tecnologia de bluetooth integrada no difusor Lira.

#### Programa de iluminação.

Luz branca brilhante ou suave opcional.

#### Desligar automaticamente.

O sistema de desligar automaticamente vai desligar a unidade em caso de falta de água.

Difusão de aromas: 50 m<sup>2</sup>  
Humidificação: 40 m<sup>2</sup>  
Musicoterapia: Sim





## bruma

#difusor de aromas #humidificador #cromoterapia

**difusor de aromas e humidificador desistema ultrassónico com cromoterapia**

O difusor de aromas - humidificador Bruma ajuda a ionizar e restaurar a humidade do espaço, permitindo libertar qualquer tipo de óleo essencial graças à tecnologia de vaporização de água por ultrassons.

De baixo consumo e muito silencioso, apresenta dois programas de funcionamento. Adicionando umas quantas gotas de óleo essencial à água do depósito, amicronação e posterior nebulização desta, permitem que o aroma se espalhe no espaço humedecendo o ambiente seco.

### **Iluminação em várias cores.**

Com a função Light, podemos seleccionar a ação terapêutica quando ativamos a iluminação do espaço. Podemos escolher entre várias cores de iluminação, um programa de iluminação variado ou a função sem luz.

### **Desligar automaticamente.**

O sistema de desligar automaticamente vai desligar a unidade em caso de falta de água.

Difusão de aromas: 30 m<sup>2</sup>  
Humidificação: 20 m<sup>2</sup>  
Cromoterapia: Sim



## vera

#difusor de aromas #calor\_suave

**difusor de aromas de óleos essenciais compacto e portátil**

Desenhamos este difusor elegante e discreto que conserva as propriedades dos óleos essenciais. De uso simples, é ligado diretamente a uma tomada elétrica de parede. Prático, pode ser adaptado a diferentes orientações com o botão de rodar, graças à sua tampa fixa, evita o contacto direto com os óleos essenciais.

### **Calor suave.**

Semelhante ao calor emitido pelo sol nas plantas, este difusor liberta os ativos dos óleos essenciais no ar sem os desnaturar. Desta forma oferece ambientes agradáveis e personalizados segundo as tuas necessidades.

### **Polivalente.**

Desinfeta ou purifica, relaxa ou respira melhor, cria um ambiente à tua escolha. Desfruta usando este difusor de aromas de diferentes formas: com os óleos essenciais puros da terpenic que poderás libertar sozinhos ou misturados como quiseres com as sinergias 100% naturais.

Difusão de aromas: 15 m<sup>2</sup>





## nebula Q

#difusor de aromas #portátil

### difusor de aromas sem fios

Difusor de aromas de óleos essenciais com bateria recarregável e tecnologia twist & mist por nebulização sem fios. Graças à sua bateria, nebula-Q possui uma autonomia de 35 horas com uma recarga de apenas 2,5 horas.

A tecnologia twist & mist permite realização a difusão diretamente de um frasco com 10, 15 ou 20 ml. Pode ser utilizado tanto em espaços interiores como exteriores.

Um só botão serve para controlar a unidade. A nebulização direta do frasco permite uma difusão de elevada eficiência, conservando ao mesmo tempo as propriedades e benefícios dos óleos essenciais.

Difusão de aromas: 30 m<sup>2</sup>



## prisma

#difusor de aromas #portátil #cromoterapia

### difusor de aromas de óleos essenciais portátil

Aromaterapia no escritório e quando estiveres a viajar pelo mundo. Graças ao prisma poderás usufruir dos benefícios da aromaterapia com uma simples ligação de USB. Difusão ultrassónica.

A difusão a frio por ultrassons de prisma cria uma névoa aromática, conservando todas as propriedades dos óleos essenciais. A difusão pode ser feita a cada 30, 60 ou 90 sec.

Difusão de aromas: 20 m<sup>2</sup>



## run run

#difusor de aromas #carro

difusor de aromas para carro  
com tecnologia de ventilação

Difusor de aromas para o carro por tecnologia de ventilação. Inclui cinco filtros para poder variar entre óleo essencial ou sinergia favorita.

Encaixa nas ranhuras dos respiradores do carro usando as suas duas pinças e tem uma rotação de 360° para encaixar perfeitamente.

Difusão de aromas: 15 m<sup>2</sup>



## micra

#difusor de aromas #portátil

difusor de aromas de óleos essenciais  
portátil USB

Microdifusão a frio. Portátil. Graças às suas 18g de peso, é o melhor companheiro de viagem graças à sua tecnologia de vaporização de óleos essenciais em qualquer lugar com Porta USB.

Aromaterapia no escritório e quando estiveres a viajar pelo mundo. Graças ao micra poderás usufruir dos benefícios da aromaterapia com uma simples ligação de USB. Difusão ultrassónica.

A difusão a frio por ultrassons de micra cria uma névoa aromática, conservando todas as propriedades dos óleos essenciais. A difusão pode ser feita a cada 10, 30 ou 60 min.

Difusão de aromas: 10 m<sup>2</sup>

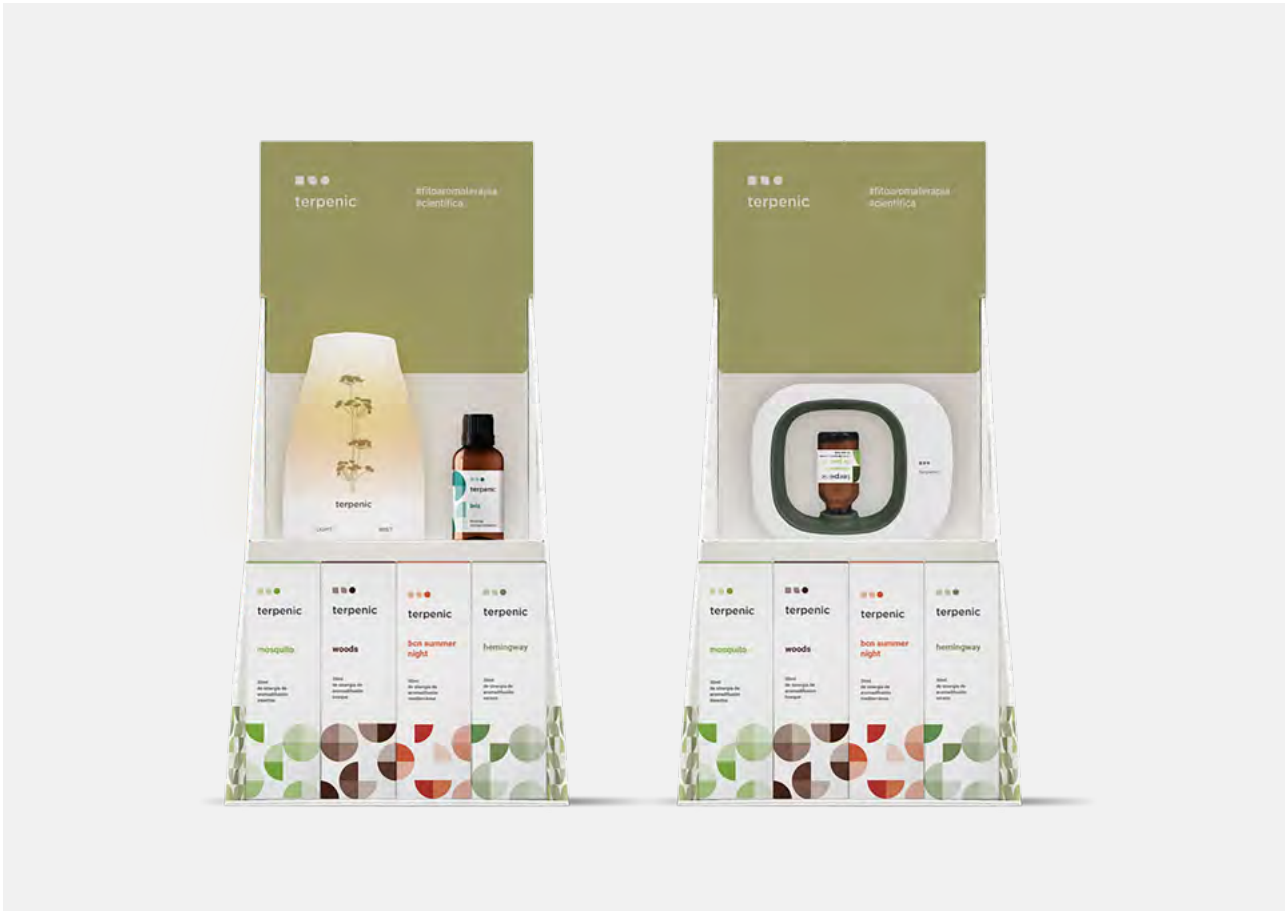

## sinergias

#soluções #naturais #difusão de aromas

essenciais para a difusão.

Apresentamos a nossa coleção de sinergias 100% naturais, formuladas com óleos essenciais puros e quimiotipados e que nos ajudam a tratar estados de espírito, melhorar ambientes ou simplesmente aromatizar espaços através da difusão. E que melhor forma de as apresentar do que com o novo expositor pop up para 24 sinergias: é prático, moderno, excelente para colocar no mostrador e monta-se facilmente fazendo... pop!

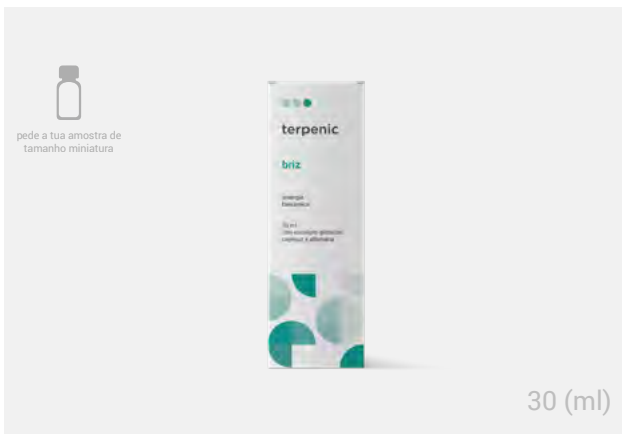

## briz

#sinergia #ambiental #balsâmica

sinergia balsâmica

Ajudamos-te a manter um ambiente saudável nos teus espaços com briz, o melhor acessório da nossa gama de produtos para o cuidado respiratório, juntamente com as cápsulas de aromas Respiração e o Xarope Expectus.

### ingredientes

Cajeput, romero alcanfor e cineol, euc. globulus, alfazema recortada, hortelã brava e manjeriço.

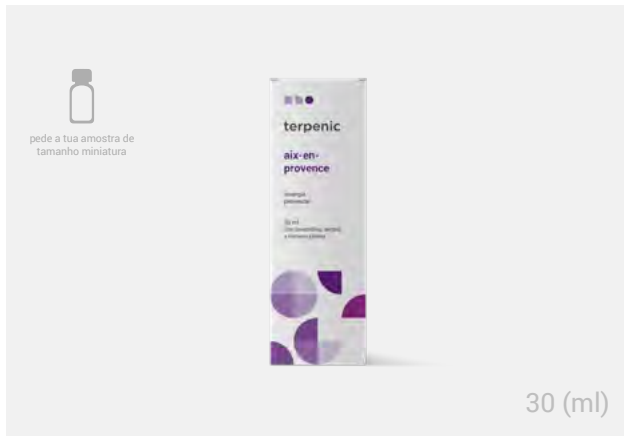

## aix-en-provence

#sinergia #aromática #provençal

### sinergia provençal

Fragrância inspirada nos campos de lavanda provençais.

### ingredientes

Alfazema recortada, manjerona, serpol, romero cineol e romero alcanfor.

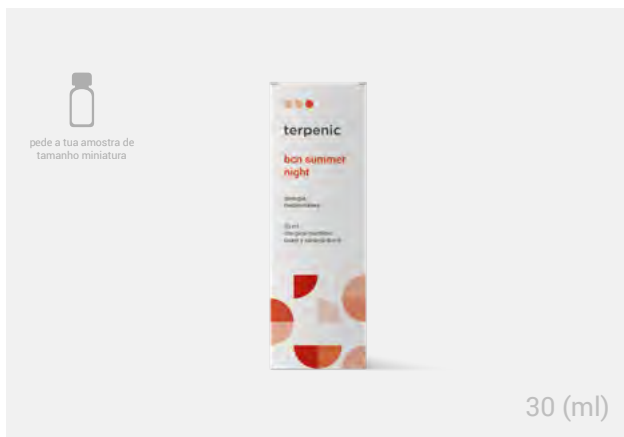

## bcn summer night

#sinergia #aromática #herbal

### sinergia mediterrânica

Ambientes lounge com aromas próprios da costa mediterrânica.

### ingredientes

Alfazema recortada, pinho marítimo, loureiro, laranja e manjeriço.

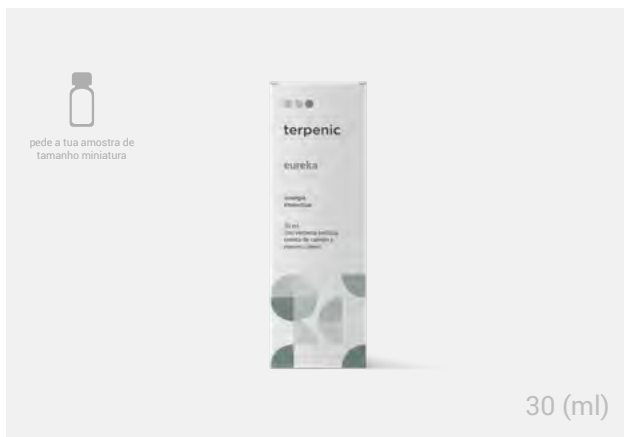

## eureka

#sinergia #anímica #herbal

### sinergia intelectual

Cuidado do escritório potenciado pela fragrância do seu aroma silvestre.

### ingredientes

Verbena exótica, alfazema recortada, hortelã brava, citronela, pinho marítimo, romero cineol.

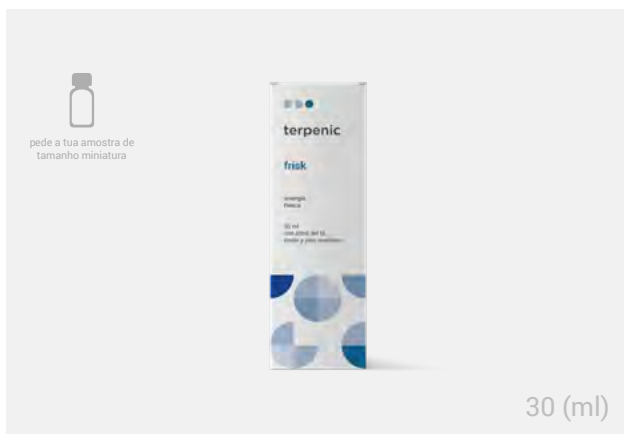

## frisk

#sinergia #ambiental #herbal

### sinergia fresca

Limpeza de ambientes com maus odores, deixando-os frescos.

### ingredientes

Árvore do chá, capim limão, hortelã bergamota, limão, euc.globulus e euc.smithii, pinho, cedro, sálvia, alfazema recortada.



## fum fum

#sinergia #ambiental #herbal

### sinergia desodorizante

Ambientes livres do cheiro a tabaco e calmante do desejo de fumar.

### ingredientes

Cedro atlas, verbena exótica, hortelã pimenta, hortelãbrava, alfazema recortada, pinho marinho, saro, eucaliptosmithii, capim limão e palmarosa.

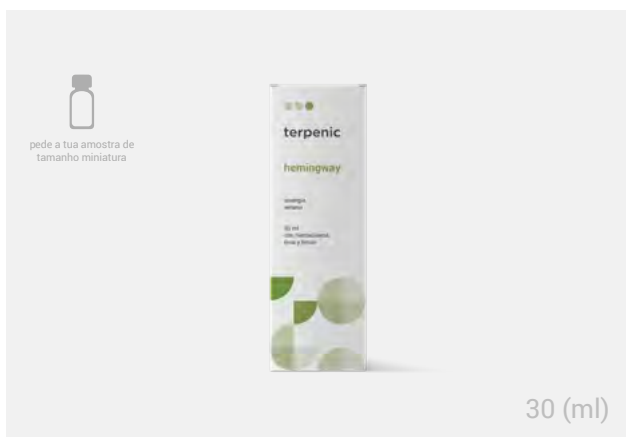

## hemingway

#sinergia #aromática #herbal

### sinergia estival

Ambiente de celebração graças à sua frescura e aroma tropical.

### ingredientes

Limão, lima, hortelã verde, manjeriço, bergamota, hortelã pimenta e cajeput

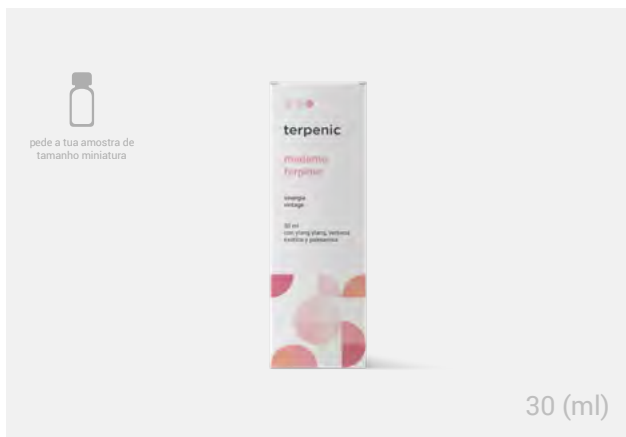

## madame terpène

#sinergia #aromática #floral

### sinergia vintage

Aroma exótico e floral dos perfumes clássicos.

### ingredientes

Laranja doce, ylang ylang, verbena exótica, palmarosa, cravinho e laranja amarga.

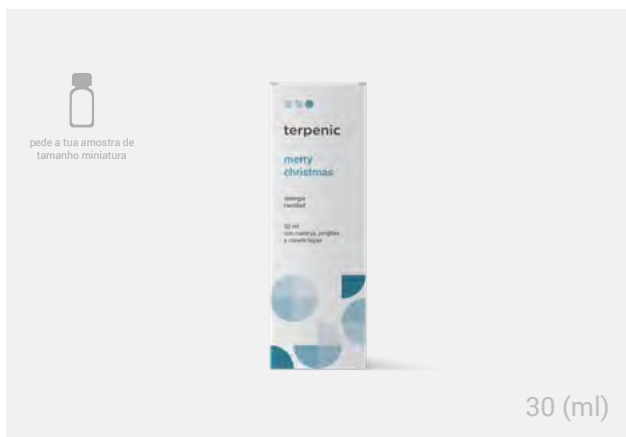

## merry christmas

#sinergia #cítrica #natalícia

### sinergia natalícia

Ambientador para a casa com o melhor dos aromas de natal.

### ingredientes

Laranja, gengibre e folhas de canela.



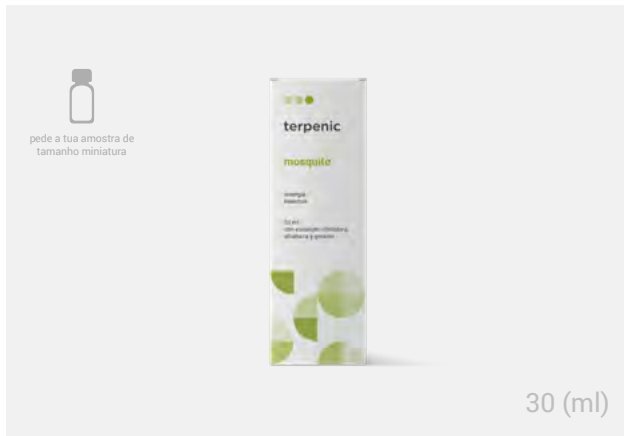

## mosquito

#sinergia #ambiental #cítrica

### sinergia insetos

Repelente de insetos graças à sua combinação de aromas de ervas.

### ingredientes

Eucalipto citriodora, manjeriçã, gerânio e cravinho.

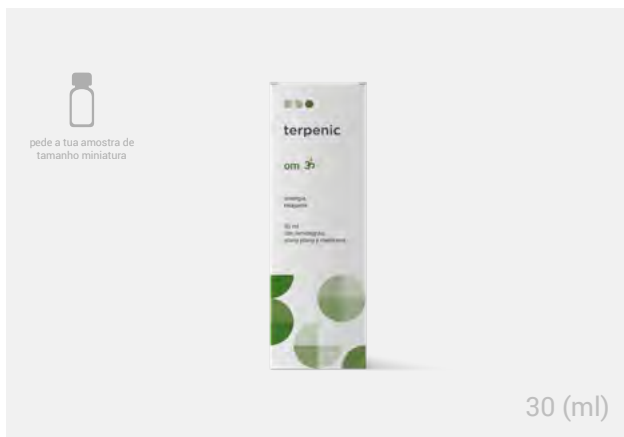

## om

#sinergia #anímica #cítrica

### sinergia relaxante

Seleção de cítricos e toques orientais para relaxare abrir os teus sentidos.

### ingredientes

Laranja amarga, doce e sanguínea, alfazema recortada, capim limão, limão, ylang ylang, cravinho, manjerona, verbena exótica, sálvia esclarea e canela.

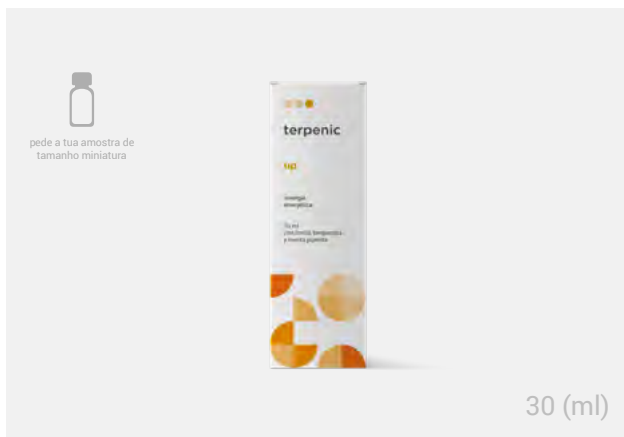

## up

#sinergia #anímica #cítrica

### sinergia energética

Fragrância energética para ativar o corpo e a mente.

### ingredientes

Limão, bergamota, hortelã brava, cedro atlas e eucalipto globulus.

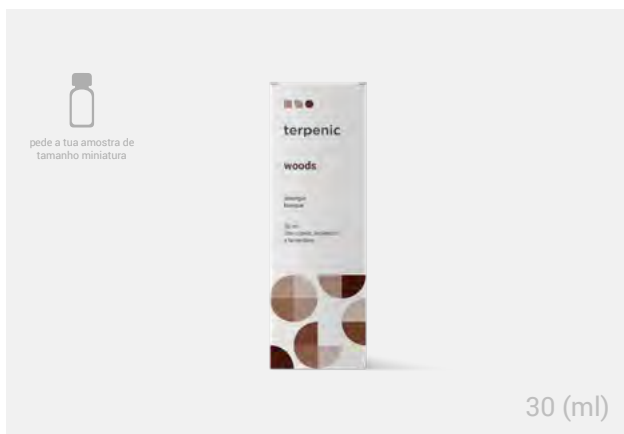

## woods

#sinergia #anímica #herbal

### sinergia bosque

Cria calma e equilibra, fazendo-te sentir dentro do bosque.

### ingredientes

Alfazema recortada, limão, cipreste, incenso, serpol, menta bergamota.



## produtos criados por ti.

**#matérias\_primas #premium #sem\_tóxicos**

Para os criadores de cosmética natural, gastronomia criativa e outras disciplinas apresentamos a nossa linha DIY, uma seleção de matérias primas para o desenvolvimento de diversos preparados Do It Yourself. A nossa gama DIY é uma seleção de matérias de origem natural, livres de pesticidas, sem tóxicos nem derivados do petróleo excelentes para aqueles que optam por um consumo responsável e decidem criar a sua própria cosmética natural.

A personalização do nosso próprio cosmético requer uma qualidade de produto premium. Conservantes, emulsionantes, argilas, gliceras, tensoativos e antioxidantes são algumas das várias opções que poderás encontrar na nossa linha criada para aqueles que quiserem descobrir como fabricar produtos específicos, naturais e personalizados.



## sabonete à base de líquido

#líquido #tópico #natural

O sabonete à base de líquido da terpenic é um gel translúcido de cor esbranquiçada com um aroma característico. É formulado com ingredientes green aceites na cosmética eco. Tem uma textura suave. Pode ser utilizado para o cuidado do cabelo e corpo tanto el peles sensíveis como normais.

El sabonete à base de líquido possui um pH a 20°C de 4.8 – 5.3. Em fórmulas DIY é utilizado para fazer gel de duche, champô e sabonete para mãos principalmente. É uma base perfeita para principiantes em DIY. É utilizada uma quantidade de 50% de sabonete à base de líquido juntamente com 30% de fase aquosa e 20% de fase oleosa.

### ingredientes

Aqua, Decyl Glucoside, Sodium Cocoamphoacetate, Xanthan Gum, Benzyl Alcohol, Sodium Chloride, Sodium Benzoate, Citric Acid, Potassium Sorbate, Dehydroacetic Acid.

**volume** 500 · 1000 · 5000 (g)

### receita de sabonete para mãos provençal

Adicionar a 100 ml de sabonete à base de líquido, 25 g tas de óleo essencial de Lavanda e agitar para mi turar bem.

Este sabonete para mãos ajuda a reequilibrar a pele, tanto pelos ingredientes respeitadores do sabonete líquido, como pelo óleo essencial, aproveitando as propriedades aromáticas apresentadas pela Lavanda, obtendo um efeito relaxante, prazeroso e deixando as mãos cuidadas e aromatizadas. Conselho: Para mãos muito agr didas pelas condições climáticas, pelo uso de gel hidra alcoól co ou outros, misturar na embalagem do sabonete líquido 15 – 20 gotas de Calmaderm e as tuas mãos voltarão a ficar como dantes.

### receita de gel corporal cítrico

100 ml de sabonete à base de líquido  
30 ml de hidrolato de Flor de laranjeira, gel de Aloé vera ou água destilada 15 ml de óleo vegetal de Macadâmia, de Jojoba ou de Argão 60 gotas de óleo essencial BIO de Laranja doce, Tangerina vermelha ou Toranja

Adicionar numa taça os 100 ml de sabonete líquido e misturar com o hidrolato, o gel de Aloé vera ou a água destilada.



## glicerina vegetal grau pharma

#líquido #oral #natural

A glicerina vegetal é um ingrediente natural autoconservante que atrai e retém a humidade. É altamente higroscópica, solúvel em água, transparente, viscosa, sem aroma e com um sabor doce. Pode ser utilizada em qualquer produto de base aquosa, champô, gel, água micelar, tónicos e na fase aquosa de qualquer emulsão. Vai conferir suavidade e flexibilidade.

A glicerina vegetal é solúvel em água, por isso, agrega-se na fase aquosa de qualquer preparação. Pode ser aquecida caso seja necessário. Retarda a evaporação de água da nossa fórmula, mantendo-a viscosa durante mais tempo e melhorando a sua vida útil. Deve utilizar entre 5% e 10%.

### ingredientes

100% glicerina vegetal (glicerol).

**volume** 100 · 250 · 500 · 1000 (g)

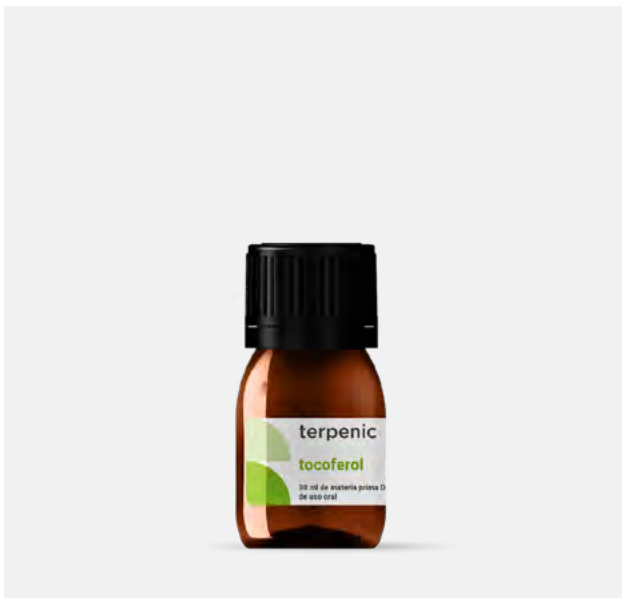

## antioxidante tocoferol

#líquido #oral #natural

O tocoferol ou vitamina E, é uma mistura de tocoferóis de elevado poder antioxidante utilizado na alimentação e em cosmética. É um ingrediente natural com 70% na base de óleo de soja não OGM. A sua textura é líquida, viscosa e de cor âmbar com um aroma característico. Tem uma boa solubilidade em óleos vegetais, gorduras animais, dissolventes orgânicos e álcool etílico e má solubilidade em água.

O tocoferol é adicionado à fórmula na fase oleosa no processo de arrefecimento ou numa fórmula anídrica. En cosmética é utilizado entre 0.5 e 1%, se o quisermos utilizar como vitamina colocamos no mínimo 2% para proteger contra os radicais livres.

### ingredientes

Tocoferol.

**volume** 500 · 1000 · 5000 (ml)



## creme de base DIY

#creme #tópico #natural

O creme de base DIY da terpenic com textura não oleosa é uma fórmula especificamente desenvolvida para facilitar a emulsão de ativos naturais, tanto hidrossolúveis como lipossolúveis. Confere elasticidade e facilita a absorção de agentes ativos deixando um toque suave e aveludado. Excelente para realizar confeções próprias, tanto na área da massagem profissional, cosmética ou estética, bem como no âmbito das terapias naturais (Flores de Bach, fitoterapia, etc.). Livre de parafina, perfumes e fragrâncias sintéticas e álcool.

O creme de base DIY aceita até 4% de ativos hidrossolúveis e até 4% de ativos lipossolúveis. Pode ser usado para radiofrequência.

### ingredientes

Aqua, Decyl oleate, Glyceryl stearate, Caprylic/Capric triglyceride, Glycerin, Cetyl alcohol, Cetearth-12, Phenoxyethanol, Chlorphenesin.

**volume** 200 · 500 · 1000 · 5000 (ml)





## ácido cítrico

#creme #oral #natural

O ácido cítrico da terpenic é anídrico de Grau Farma de textura granulada fina e cor cristalina branca. Solúvel em água e etanol, comporta-se como aditivo alimentar E330, acidulante, conservante, antioxidante e aromatizante em produtos de cosmética e alimentação. Em produtos de limpeza é utilizado para remover a cal. Muito útil em sabonetes e detergentes de lavagem e essencial na elaboração de bombas para banho.

Vai ajudar a regular o pH da nossa fórmula. O ácido cítrico é solúvel em água. Vamos fazer uma diluição de 10% de ácido cítrico e 90% de água destilada. Desta preparação vamos utilizar umas quantas gotas na nossa fórmula para ajustar o pH.

### ingredientes

Citric Acid.

**volume** 250 · 500 · 1000 (g)



## ácido hialurónico

#pó #tópico #natural

O ácido hialurónico encontra-se de forma natural no nosso organismo fazendo parte da nossa pele e tecidos. O ácido hialurónico da terpenic é de alto peso molecular e entre as suas propriedades destaca-se a sua capacidade de reter água, até 1000 vezes o seu peso em água. Tem um efeito flash extraordinário: preenche e alisa as rugas. Deixa a pele suave e refirma de um modo geral.

O ácido hialurónico é solúvel em água, por isso deve ser adicionado na fase aquosa da fórmula, seja no princípio ou no final, desde que a temperatura seja inferior a 80°C. É utilizado entre 0.01% a 1%. Fica estável num pH entre 5 a 8. Perde a viscosidade com o uso do espessante goma xantana.

### ingredientes

Sodium Hyaluronate.

**volume** 2 (g)



## aloé vera

#gel #tópico #natural

O aloé vera é um ativo botânico extraído dos racimos do aloé. Tem uma ação antifúngica e antibacteriana. É usado de forma tópica em caso de eritema solar, queimaduras, feridas e em alterações que resultam de inflamação cutânea.

Este gel é um bom calmante cutâneo. Pela elevada concentração de polissacáridos, melhora notavelmente o efeito de hidratação da pele e repara o tecido de ligação. Este gel tem a capacidade de sarar mais rapidamente a pele. O aloé vera deve ser utilizado sobretudo em casos de acne, eczema e prurido na pele e/ou couro cabeludo.

### ingredientes

Aqua, Aloe Barbadensis Leaf Juice Powder, Xanthan Gum, Sodium Benzoate, Potassium Sorbate.

**volume** 500 · 1000 (ml)



## alginato marinho

#pó #tópico #natural

O alginato marinho peel-off garante uma atividade cutânea, tanto em extensão como em profundidade. É um poderoso antioxidante e desintoxicante, que neutraliza os efeitos negativos da radiação e dos metais pesados sobre a pele. Entre os benefícios de usar máscaras de alginato cabe destacar que elimina os sinais de fadiga, afina e purifica os poros, melhora a circulação, possui uma ação anti-inflamatória, confere luminosidade, previne o envelhecimento da pele e tem um efeito drenante e descongestionante. O alginato marinho peel-off é benéfico para qualquer tipo de pele.

O alginato marinho gelifica em contacto com a água e/ou hidrolatos, o que nos permite remover a máscara de uma só peça facilmente.

### ingredientes

Diatomaceous Earth, Alginate, Calcium Sulfate, Sodium Phosphate.

**volume** 30 · 400 (g)



## argila branca

#pó #tópico #natural

A argila branca remineraliza e ajuda na libertação de toxinas. Com propriedades tradicionalmente anti-inflamatórias, limpa, desintoxica e favorece a cicatrização. Específica para todos os tipos de peles em máscaras faciais, capilares e envolturas.

### ingredientes

Clay (Caolin).

**volume** 200 · 500 (g)

**quantidade** 1 – 100%



## argila castanha

#pó #tópico #natural

A argila castanha remineraliza e ajuda na libertação de toxinas. Propriedades anti-inflamatórias, limpa e favorece a cicatrização. Específica em máscaras e envolturas para peles sensíveis e maduras, bem como em máscaras capilares para fortalecer os cabelos secos e finos.

### ingredientes

Clay (Brown).

**volume** 250 · 1000 (g)

**quantidade** 1 – 100%



## argila rhassoul

#pó #tópico #natural

A argila rhassoul é extraída de Marrocos. Também conhecida como ghassoul, que provém do verbo marroquino ghassal e que significa limpar, uma das suas principais propriedades. Possui um elevado poder absorvente, adstringente e purificador, sendo perfeita para qualquer tipo de pele, principalmente em peles sensíveis.

Melhora o tom refirmando e combatendo a flacidez da pele, confere luminosidade aos rostos baços e desvitalizados. No cabelo elimina a caspa e melhora a sua textura deixando-o mais suave, brilhante e com mais volume.

### ingredientes

Moroccan Lava Clay.

**volume** 250 · 500 · 1000 (g)

**quantidade** 1 – 50%



## argila vermelha

#pó #tópico #natural

A argila vermelha é uma argila mais oleosa e menos absorvente. Melhora a circulação sanguínea, acalma o prurido, os eritemas e as irritações cutâneas. Elimina as dores musculares e hematomas em sinergia com o sal de epsom numa banheira de imersão. Muito utilizada em envolturas, banhos e tratamentos corporais.

### ingredientes

Clay (Illite).

**volume** 500 (g)

**quantidade** 1 - 50%



## argila verde

#pó #tópico #natural

A argila verde, conhecida como bentonita ou «terra de batan», está incluída na farmacopeia da UE. É muito utilizada em preparações farmacêuticas e cosméticos. É uma argila granulado muito fina, coloidal. Destacam-se as suas propriedades remineralizante, desintoxicante, cicatrizante, anti-inflamatória, estimulante, antissética e regeneradora. Especial para peles oleosas uma vez que regula o excesso de sebo e absorve as toxinas.

### ingredientes

Clay (Illite).

**volume** 450 · 1000 (g)

**quantidade** 1 – 50%



## manteiga de cacau BIO

#sólido #oral #biológico

A manteiga de cacau BIO é de aspeto bege e textura sólida. É extraída da semente de Theobroma cacao. É utilizada pra fazer fórmulas cosméticas e para confeccionar chocolate caseiro. Tem um ponto de fusão baixo, entre 34 e 38°C. Os polifenóis presentes nesta manteiga conferem propriedades anti-inflamatórias e antioxidantes que combatem o envelhecimento da pele causado pelos radicais livres. É excelente para fabricar bálsamos para lábios.

### ingredientes

Theobroma Cacao Seed Butter.

**volume** 100 · 250 (g)



## cera de abelha amarela

#pérolas #oral #natural

Como o nome indica, a cera de abelha amarela é fabricada por abelhas. É obtida a partir da fusão das paredes dos painéis com água quente e são realizadas filtrações físicas para remover as partículas e restos orgânicos da colmeia. É sólida à temperatura ambiente. Confere consistência e textura grossa em cremes, pomadas e protetores para lábios.

É muito emoliente, forma uma película protetora na pele, que fica impermeabilizada, para garantir a sua hidratação. A cera de abelha amarela apresenta-se em pequenas pérolas de cor dourada e aroma a mel. Funde-se a temperaturas entre 62 e 65°C. Pode ser utilizada na alimentação (E-901), cosmética e apicultura.

### ingredientes

100% Bee Wax (Cera Alba).

**volume** 100 · 250 · 500 (g)



## cera de abelha branca

#pérolas #oral #natural

Como o nome indica, a cera de abelha branca é fabricada por abelhas. É obtida a partir da fusão das paredes dos painéis com água quente e são realizadas filtrações físicas para remover as partículas e restos orgânicos da colmeia. É sólida à temperatura ambiente. Confere consistência e textura grossa em cremes, pomadas e protetores para lábios. É muito emoliente, forma uma película protetora na pele, que fica impermeabilizada, para garantir a sua hidratação.

A cera de abelha branca apresenta-se em pequenas pérolas de cor esbranquiçada e não tem aroma. Funde-se a temperaturas entre 62 e 65°C. Pode ser utilizada na alimentação (E-901), cosmética e apicultura.

### ingredientes

100% Bee Wax (Cera Alba).

**volume** 100 · 250 · 500 (g)



## cera de soja

#escamas #tópico #natural

A cera de soja é uma cera de origem vegetal de baixo ponto de fusão. É um resultado da hidrogenação do óleo de soja. Apresenta-se em escamas brancas. É solúvel em óleo e insolúvel em água. Funde-se a temperaturas entre 42 e 50°C. É perfeita para pomadas, velas de massagem ou velas decorativas aromatizadas, uma vez que permitem até 10% de óleos essenciais. Apto para cosmética vegan.

### ingredientes

Hydrogenated Soybean Oil.

**volume** 100 · 250 · 500 (g)

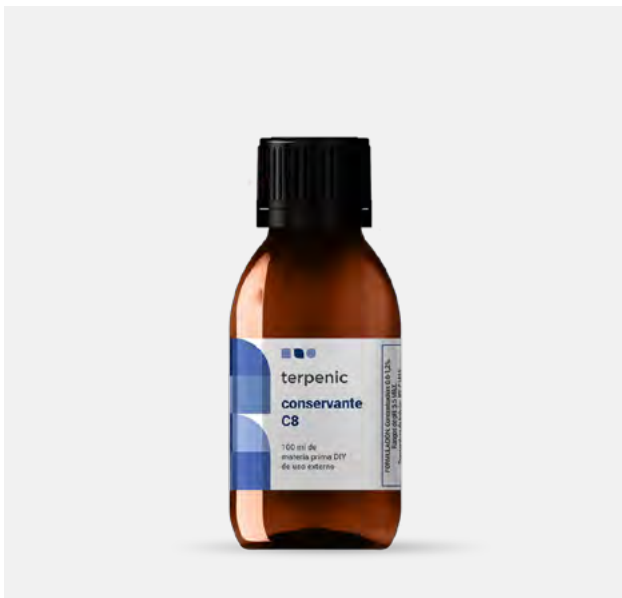

## conservante C8

#líquido #tópico #natural

O conservante C8 (Sharomix) natural de amplo espectro de proteção previne o aparecimento de leveduras, fungos e bacterias em fórmulas com componentes aquosas. Este conservante apresenta-se líquido de cor amarela e com um aroma ligeiramente adocicado. É solúvel em água e insolúvel em álcool.

O conservante C8 é adicionado à fórmula quando esta tem uma temperatura inferior a 40°C. Para que este conservante seja eficaz o pH final da fórmula deve ser inferior a 5.5. A quantidade utilizada é entre 0.65 e 1.2%, sendo 1% a mais recomendada.

### ingredientes

Dehydroacetic Acid, Benzoic Acid, Sorbic Acid, Benzyl Alcohol.

**volume** 100 (ml)



## espessante goma xantana

#granulado #oral #natural

A goma xantana é um espessante hidrófilo. Pode ser usada diretamente com líquidos. Se formos utilizar com glicerina vegetal, devemos misturar primeiro e depois deitar água para evitar grumos. Os géis com goma xantana tendem a espessar um pouco mais com o tempo.

O espessante goma xantana deve ser adicionado na fase aquosa. Pode ser aquecido, inclusive vai ajudar na sua dispersão. Recomenda-se a sua utilização entre 0.1% e 2%. Para elaborar um sabonete líquido devemos usar entre 0.5% e 1.5%.

### ingredientes

100% Xanthan Gum (200 mesh).

**volume** 100 · 225 · 550 (g)





## sabonete à base de cristal de glicerina

#sólido #tópico #natural

O sabonete à base de cristal de glicerina da terpenic é elaborado à base de óleo de coco. Tem uma textura sólida de cor translúcida. Graças à elevada percentagem de coco e glicerina, é excelente para peles sensíveis. É a base perfeita para principiantes que queiram fabricar os seus sabonetes sólidos.

O sabonete à base de cristal pode ser formulada com pigmentos, óleos essenciais e até 20% de pétalas, sementes, ervas e argilas. Derreter em banho maria a quantidade pretendida, misturar com outras matérias e deitar no molde. Esperar até que o sabonete arrefeça e assim solidificar, para depois retirar.

### ingredientes

Cocos Nucifera Oil, Aqua, Dipropylene Glycol, Sodium Hydroxide, Sucrose, Stearic Acid, Sodium Chloride, Glycerin, Lauric Acid, Pentasodium Pentetate.

volume 1000 (ml)



## exfoliante de argão

#granulado #tópico #natural

O micronizado exfoliante de argão é extraído do fruto maduro da Argania spinosa utilizado para extrair o óleo vegetal. Depois de obtido o óleo, o material residual é moído para obter o micronizado. É de cor branca, com um aroma muito característico e de textura ligeiramente oleosa e fina. Excelente para todos os tipos de peles especialmente as sensíveis.

### ingredientes

Argania Spinosa Powder.

volume 30 (g)

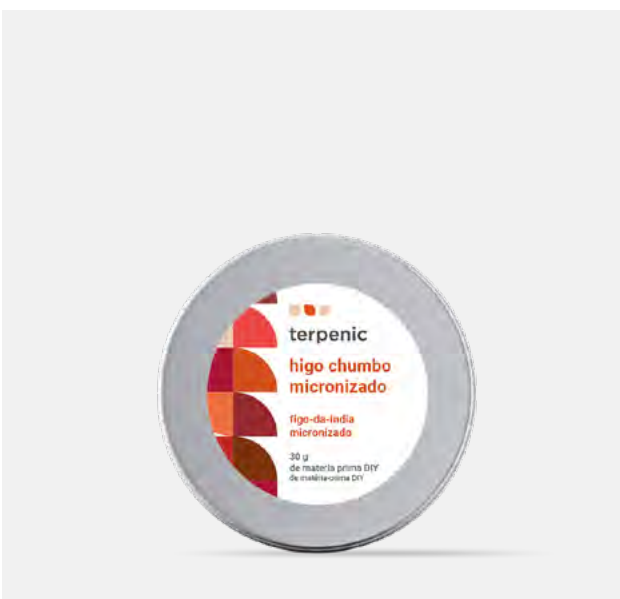

## exfoliante de figo da Índia

#granulado #tópico #natural

O micronizado exfoliante de figo da Índia é obtido a partir das sementes do Opuntia ficus-indica. É uma matéria prima 100% natural sem aditivos nem tratamentos químicos. É de cor escura, sem cheiro e de textura arenosa. Excelente em peles oleosas, grossas e exfoliantes corporais.

### ingredientes

Opuntia Ficus-Indica Powder.

volume 30 (g)



## emulsionante montanov 68

#granulado #tópico #natural

É fabricado a partir dos álcoois gordos do óleo de coco e a glucose do milho, o trigo e a mandioca. Apresenta-se em grânulos de cor branca. É indicado em emulsões O/A. Cria emulsões com uma ligeira saponidade (é considerado tensoativo não iónico) e forma estruturas que ajudam a melhorar o manto hidrolipídicos da pele. Pode ser utilizado como emulsionante ou co-emulsionante juntamente com outros emulsionantes. Segundo a relação óleo/emulsionante podemos criar várias texturas. Tem uma boa ação hidratante. É adicionada na fase oleosa e trabalhado a temperaturas entre 60 e 65°C. Vamos usar entre 3 e 8%. Para um creme muito denso (creme de noite ou de mãos) e estável usamos 30% de fase oleosa e 8% de M.68. Para um creme mais leve que possamos colocar numa embalagem airless (creme facial ou corporal) usaremos 10% de fase oleosa e 5% de M.68. Para uma textura leve (leite de limpeza) não muito estável vamos usar 10% de fase oleosa e 3% de M.68.

### ingredientes

Cetearyl Alcohol, Cetearyl Glucoside.

**volume** 100 · 250 · 500 (g)



## emulsionante E1

#escamas #tópico #natural

O emulsionante E1 (Glyceril stearate) de origem vegetal apresenta-se em escamas de cera. É indicado em emulsões de O/A. A sua afinidade cutânea é excelente. É utilizado sobretudo em fórmulas para peles oleosas uma vez que é recomendado em fórmulas com uma elevada quantidade de fase aquosa.

O emulsionante E1 é adicionado na fase oleosa e trabalhado a temperaturas entre 50 e 60°C. Vamos usar entre 5 e 15%.

### ingredientes

Glyceryl Stearate SE.

**volume** 125 · 250 (g)



## emulsionante E2

#escamas #tópico #natural

O emulsionante E2 aniónico/ não iónico é de origem vegetal. Apresenta-se sólido em escamas de cera. É indicado em emulsões O/A. Tem propriedades hidratantes e nutritivas prevenindo a perda transepidermica de água. Não combinável com substâncias catiónicas. O emulsionante E2 é adicionado na fase oleosa e trabalhado a temperaturas entre 50 e 60°C. Vamos usar entre 4 e 10%. Para uma textura untuosa e estável usamos 30% de fase oleosa, 10% de E2 e 55% de fase aquosa. Para uma textura semi leve vamos usar 20% de fase oleosa e 5% de E2 com 70% de fase aquosa. Para uma textura leve não muito estável (devemos usar espessante na fase aquosa, por exemplo o espessante goma xantana, com 0.3% é suficiente) vamos usar 10% de fase oleosa, 3% de E2 e 85% de fase aquosa.

### ingredientes

Potassium Palmitoyl Hydrolyzed Wheat Protein, Glyceryl Stearate, Cetearyl Alcohol.

**volume** 125 · 250 (g)



## sal de epsom

#escamas #oral #natural

O sal de epsom ou sulfato de magnésio heptahidratado é uma fonte de magnésio para o organismo apresentando diversos benefícios, seja pelo seu uso interno como suplemento alimentar ou pelo seu uso externo. Estes sais são muito conhecidos pelo seu poder anti-inflamatório, aliviam a dor, relaxam a tensão e têm um grande poder depurativo. São muito utilizados em banhos de sais remineralizantes pela sua concentração elevada de magnésio e como exfoliantes corporais em spas e balneários. O banho de pés em tratamentos de pedicura é outro dos seus grandes usos.

### ingredientes

100% Magnesium Sulfate Heptahydrate.

**volume** 100 · 250 · 500 · 1000 (g)

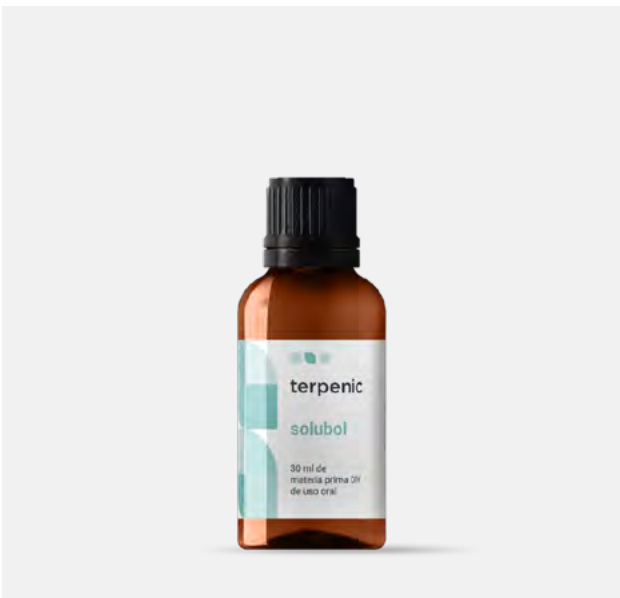

## solubilizante solubol

#líquido #oral #natural

O solubol é um solubilizante e emulsionante de óleos essenciais na fase aquosa. É um produto à base de extratos 100% naturais sem conservantes, adequado para uso alimentar. Apresenta-se na forma líquida e de cor amarelo pálido com um aroma a frutos secos. Está protegido contra crescimentos bacterianos na ausência de água. Em caso de diluição em água deve ser consumido rapidamente.

O solubol permite dispersar entre 20 a 25% de óleos essenciais. Para o seu consumo deve-se diluir 5%. Por exemplo: misturar 1% de óleos essenciais e 4 ml de solubol e agitar bem. Adicionar 10 gotas da preparação num copo de água ou infusão.

### ingredientes

Glycerin, Cocos Nucifera Oil, Soy Lecithin, Tocopherol, Ascorbic Acid, Rosmarinus Officinalis Extract.

**volume** 30 (ml)



## tensoactivo betaína de coco

#líquido #tópico #natural

Também denominado de tegobetaína de coco, é um tensoativo anfótero obtido a partir dos ácidos gordos do óleo de coco, por isso, é 100% de origem vegetal. Dependendo da nossa fórmula deve atuar como aniónico (limpeza) ou catiónico (condicionador). Tensoativo suave e bom espumante. Excelente em pele sensível, limpeza facial (água micelar) e champôs para crianças. Possui um efeito anti-encrespamento e condicionador em champôs. Geralmente é utilizado como tensoativo secundário, ou seja, é misturado com outros tensoativos como, por exemplo, o decylglucoside. O seu pH está entre 4 e 7. As percentagens variam segundo o produto. Em produtos que não requerem clareamento, como em águas micelares, vamos utilizar entre 1 e 5%, por oposição, naqueles que requerem clareamento, como o champô, o gel de duche ou produtos de higiene do bebé, vamos usar entre 5 e 35%.

### ingredientes

Cocamidopropyl Betaine.

**volume** 500 · 1000 (ml)



## tensioativo decylglucoside

#líquido #tópico #natural

O decylglucoside é um tensioativo não iónico muito suave obtido dos açúcares das maçarocas de milho e dos ácidos gordos do óleo de coco. Adequado para todos os tipos de pele, inclusive atópicas pela sua boa compatibilidade dermatológica. É biodegradável e compatível com todos os tensioativos. Possui propriedades condicionadoras. Combinado com o tensioativo betaína de coco vamos melhorar a suavidade e consistência da espuma. O tensioativo decylglucoside é utilizado na fase aquosa da nossa fórmula. O seu pH situa-se entre 11 e 12. As percentagens variam segundo o produto. Atenua a agressividade dos outros tensioativos. Em produtos que não requerem aclaramento, como em águas micelares, vamos utilizar entre 1 e 5%, por oposição, naqueles que requerem clareamento, como o champô, o gel de duche ou produtos de higiene do bebé, vamos usar entre 1 e 25%.

### ingredientes

Decyl Glucoside.

**volume** 500 · 1000 (g)



## mentol

#sólido #novidade

O mentol é uma substância 100% natural de origem vegetal. É obtido a partir do óleo essencial da *Mentha arvensis*. Apresenta-se na forma de cristais sólidos hexagonais, transparentes e incolores. É solúvel em álcool e o seu ponto de fusão situa-se entre 42 e 44°C. Entre as suas propriedades destaca-se o facto de ser refrescante/ refrigerante. Possui um efeito de alívio aplicado de forma tópica em áreas inflamadas ou congestionadas. É o ingrediente perfeito em cremes, géis e sprays para o alívio de dores musculares e articulares e para pernas cansadas.

O mentol deve ser dissolvido primeiro em álcool. É insolúvel em água, a sua quantidade é entre 2% e 5%. Evitar o contacto com os olhos e não utilizar em grávidas nem crianças.

### ingredientes

Menthol.

**volume** 100 (g)



Ainda não encontraste a  
**#matéria\_prima**  
que procuras?

Envia e-mail para  
[info@terpenic.com](mailto:info@terpenic.com)  
para mais informações.







## **a formação também é essencial.**

**#formação #profissional #qualidade**

Com o objetivo de efetuar uma formação em aromaterapia, apresentamos terpenic/edu, o teu novo portal online de referência de formação em fitoaromaterapia científica. Em terpenic/edu oferecemos um programa educativo estável com conteúdos e formações de qualidade, tanto presenciais como online, ministradas por profissionais especialistas comprometidos e adeptos da fitoaromaterapia científica.

Vem conhecer de forma detalhada a nossa gama ampla de produtos, a forma de obtenção de óleos essenciais, vegetais e hidrolatos, os critérios para conseguir avaliar a sua qualidade, as certificações que possuem, as suas componentes maioritárias, as indicações e contra-indicações, bem como os diferentes modos de emprego para o uso profissional e quotidiano destes através do nosso programa de formação.



## aromaterapia online.

**#formação**  
**#online**  
**#profissional**



Patricia Martín, fisioterapeuta especializada em nutrição, fala-nos sobre o sistema imunitário, vem descobrir através da digitalização do código QR

Na terpenic/edu oferecemos formações online para a divulgação da cultura da aromaterapia. Com o objetivo de partilhar os últimos progressos e conhecimentos em aromaterapia, oferecemos mais de uma centena de formações online anuais.

Também poderás encontrar conteúdos audiovisuais como entrevistas com profissionais de diferentes âmbitos em #terpenic\_talks, vídeos tutoriais sobre os nossos produtos, dicas gastronómicas ou de higiene e muitos outros conteúdos em aberto para te formares no uso de óleos essenciais no teu dia a dia.





## vive a aromaterapia em direto.

**#formação**  
**#presencial**  
**#prática**



Estás interessado nas nossas formações presenciais? Digitaliza o código QR e entra em contacto conosco.

O mundo dos óleos essenciais é tão amplo que a formação em aromaterapia inclui diversas áreas como a estética, a veterinária, a psicologia, a nutrição, etc. Faz a formação em fitoaromaterapia científica da forma mais leve, prática e simples com as nossas oficinas, cursos e masterclasses presenciais.

Aprende sobre as últimas tendências na área, como as novidades em cosmética natural, primeiros socorros básicos estacionais, estética, veterinária, etc. pela mão dos nossos formadores especializados, que possuem uma base académica robusta em reciclagem constante. Além disso, todas as nossas formações são avaliadas com um diploma que certifica o grau do conhecimento recebido.



## versão aromatizada do hummus.

**#receita #fácil #aromaterapia**

Graças à aromaterapia podemos reinventar receitas maravilhosas e saudáveis como a do clássico hummus (termo árabe que significa grão de bico) e apresentar a sua deliciosa versão aromatizada que contém, entre outros, hidrolato de loureiro BIO e de romero Verbenona BIO. Além disso, é uma receita muito útil para aqueles dias em que não nos apetece cozinhar, uma vez que é fácil de confeccionar e é deliciosa. Embora na nossa receita especial do hummus vás encontrar algumas leves diferenças, os ingredientes principais como os grãos de bico, o sumo de limão e o tahini (pasta de sésamo) vão estar presentes nesta deliciosa pasta de grão de bico. Para ver tanto a receita como o resultado final, entra no portal [terpenic/edu](http://terpenic.edu) através da digitalização do código QR e... podes desfrutar!





Digitaliza o código QR para ver a  
receita no portal terpenic/edu

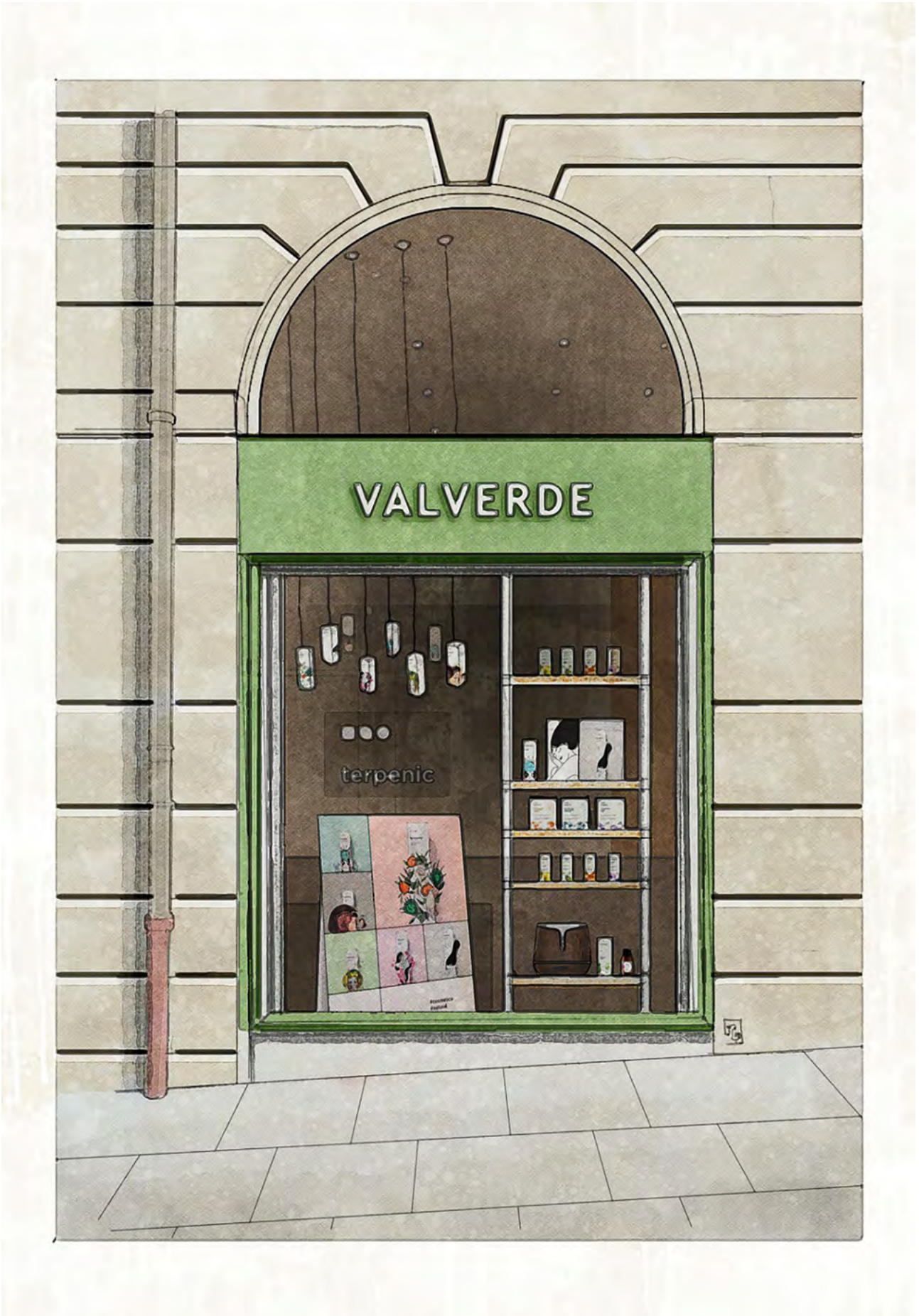

## comprometidos contigo.

#print #digital #formação

Agora mais do que nunca, na terpenic estamos ao lado dos nossos clientes. Por isso trabalhamos todos os dias no desenho e elaboração de todas as ferramentas necessárias, não só para apoiar e promover a venda, mas também para oferecer o melhor atendimento e serviço ao consumidor. Com este objetivo, oferecemos recursos para uma comunicação 360°, com materiais de merchandising para a melhor visualização no ponto de venda, conteúdos de qualidade para a promoção digital dos nossos produtos, bem como um programa de formações online ministradas pelos melhores profissionais.

Mesmo assim, a consolidação da terpenic como laboratório líder da área foi reforçada pela aposta na renovação da sua imagem. Graças ao processo de rebranding, a nossa nova imagem foi construída à volta do conceito de laboratório de referência, que trabalha com as melhores matérias primas e elabora uma gama de fórmulas redonda. Tudo isto se reflete também, num novo packaging mais fresco, atrativo, ao mesmo tempo rigoroso com a informação que oferece, reforçando assim uma das ferramentas mais importantes da nossa estratégia de marketing.





## cria o teu espaço de aromaterapia.

#merchandising #visual #ponto\_venda

Uma boa disposição e visualização do nosso produto aumenta substancialmente a possibilidade de captar a atenção dos nossos potenciais clientes. E a verdade é que o ponto de venda é o lugar onde os nossos consumidores tomam a maioria das decisões de compra. Por isso, na terpenic damos grande importância à elaboração de uma boa estratégia de marketing visual, desenhando elementos de merchandising para posicionar e distinguir os nossos diferentes produtos, dando-lhes um valor único no espaço de exposição.



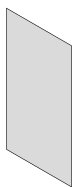

1.

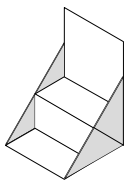

2.

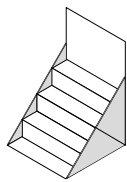

3.

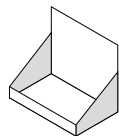

4.

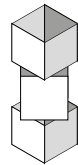

5.



6.

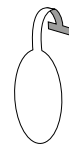

7.

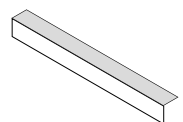

8.

1.cartaz 2-3.expositor pop-up 4.expositor sobremesa 5.cubos 6.totems 7.stoppers 8.lineares.



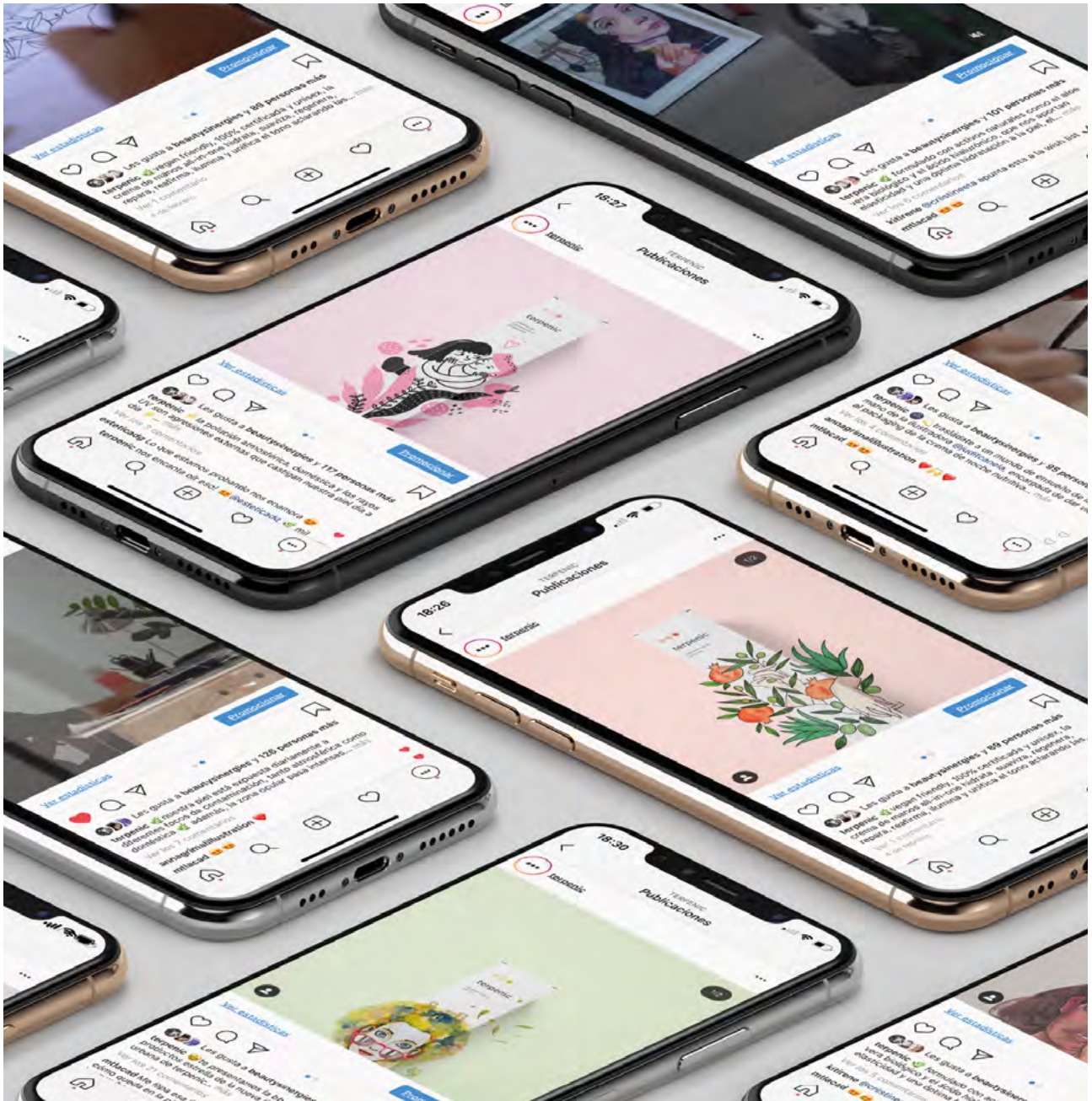

## reforça a tua presença digital.

**#conteúdos #digitais #qualidade**

Atualmente as redes sociais tornaram-se num dos principais instrumentos de comunicação com os nossos consumidores. Por isso, e com o objetivo de reforçar o nosso compromisso comercial, ou seja, a nossa capacidade para atrair e comunicar com os consumidores na estratégia de marketing digital da terpenic tem uma importância vital a estratégia de social media.

Accede aos nossos packs digitais para as redes sociais, especialmente pensados para que consigas captar toda a atenção dos teus clientes nos teus perfis sociais. Lá poderás encontrar conteúdos audiovisuais de qualidade, tanto criativos como de divulgação, sejam fotografias ou vídeos, bem como sugestões de textos e hastags e utilizar sobre todos os nossos produtos.



## formação digital e próxima.

**#profissionais #especialistas #aromaterapia**

O atendimento profissional e de qualidade é um elemento essencial para melhorar a relação de confiança com o consumidor, por isso, oferecemos uma variedade ampla de formações online exclusivas para os nossos clientes. Com um catálogo com mais de vinte formações mensais, o nosso programa de formação tem o objetivo de ser o melhor complemento para as diferentes campanhas comerciais.

É por isso que os conteúdos são a combinação perfeita entre teoria e prática dos nossos produtos. Ministradas por profissionais formados e apaixonados pela fitoterapia científica. As nossas formações com número de presenças reduzido valorizam o tratamento pessoal e próximo entre professores e alunos. Por isso vais assistir a aulas virtuais nas quais poderás conversar, perguntar qualquer dúvida e obter feedback por parte dos nossos formadores.



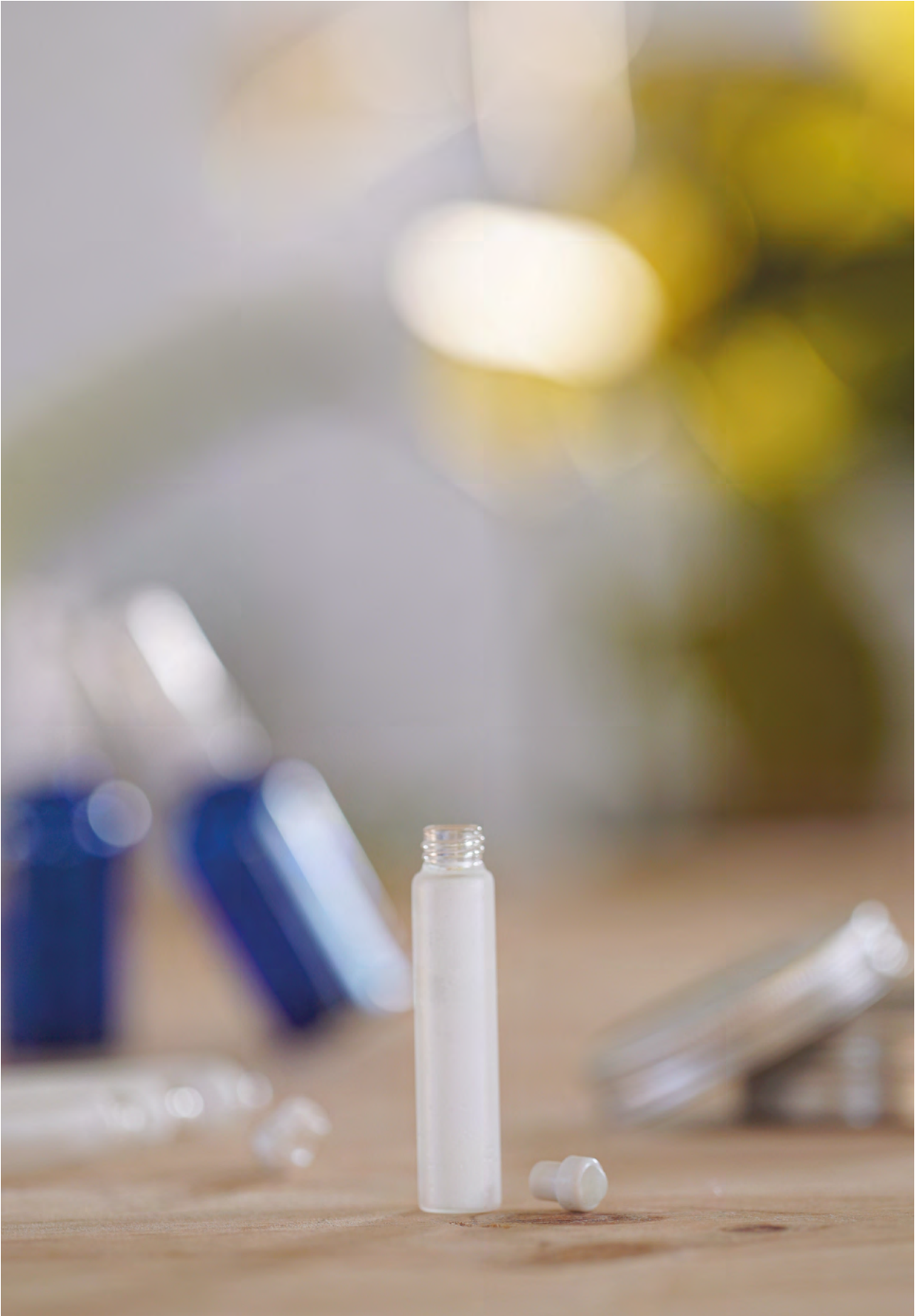

## embalagens e frascos

**#frascos #DIY #formulação #vidro**

Preços de produto muito competitivos combinados com um serviço de logística rigoroso. Temos mais de 60 referências com uma gama ampla de versatilidade de materiais, formas, volumes e aplicação das embalagens.

Os nossos embalagens e frascos têm padrões industriais de excelente qualidade bem como o grau pharma europeu nos nossos frascos.

Na terpenic podes comprar frascos em unidades soltas ou então em conjuntos. Os conjuntos são embalagens fechadas com uma determinada quantidade de unidades.

No departamento de entregas recomendamos o uso de packs. Vão ser sempre mais seguros no transporte, mais baratos proporcionalmente e também muito mais ecológicos.



## frascos

### 2 tipos de abertura:

#### abertura estreita

Os frascos de abertura estreita são excelentes para formatos pequenos, entre 5 a 100 ml, geralmente para óleos essenciais puros ou misturas e sinergias. Fecham com o tipo de tampa: DIN-18.

#### abertura larga

Os frascos de abertura larga são para formatos maiores entre 30 ml e 1 Litro, geralmente para óleos vegetais ou misturas de vegetais com essenciais.

Fecham com o tipo de tampa: PILFER 28.

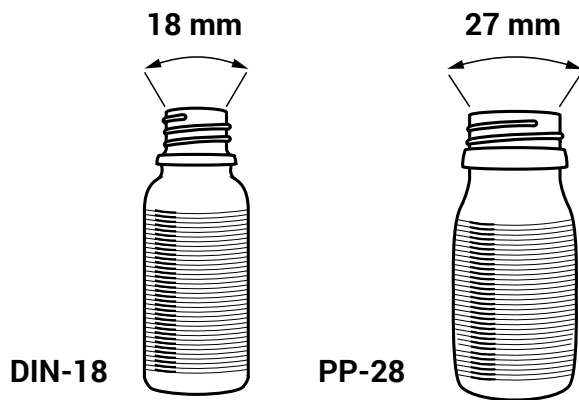

#### DIN -18 Escala 4:1

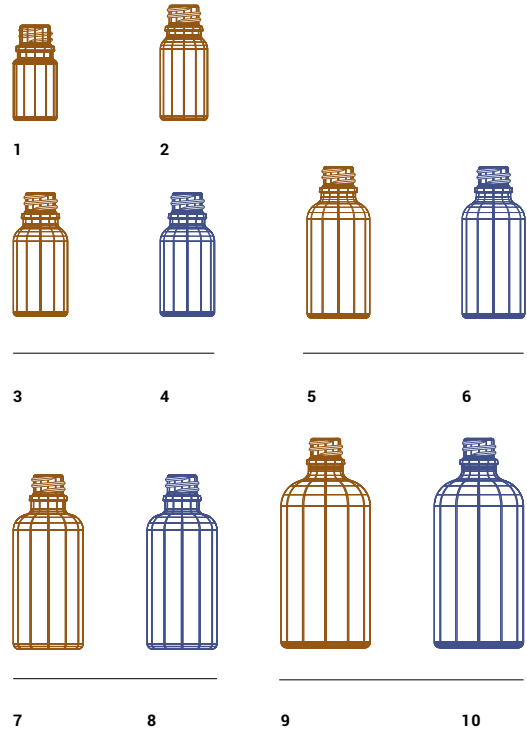

#### PP-28 Escala 4:1

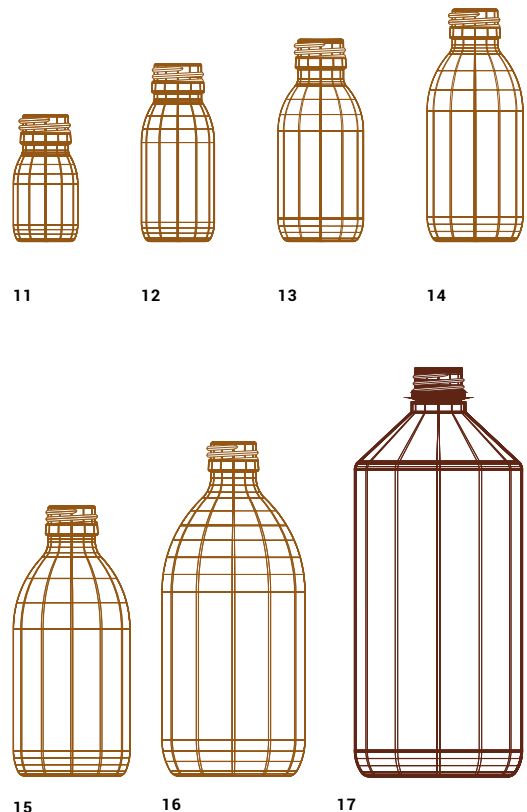

### 2 materiais:

#### vidro

Nas cores topázio ou azul cobalto. O topázio é o básico para qualquer fórmula em óleos essenciais. A sua cor âmbar é indicado principalmente pela sua capacidade para preservar substâncias sensíveis à luz solar. O azul cobalto é elegante e de destaque. São muito fáceis de esterilizar. Não conferem traças ao produto formulado.



#### P.E.T.

Plástico. Polietileno tereftalato. Mais leve e aguenta melhor os impactos do que o vidro. Destaca-se pela sua resistência à degradação química. Indicado principalmente para fórmulas com óleos essenciais.





## tampas

### tampa dropper/ pourer (18-20)

É uma tampa de rosca. Inclui estes dois elementos:

#### tamper evident

É uma fita de segurança para fechar o frasco. A primeira vez que colocarmos a tampa e fecharmos o frasco vai fazer um clique. A primeira vez que abirmos o frasco vai desselar a embalagem.

#### el dropper ou pourer

É a tampa interna propriamente dita que faz de conta gotas. Com um dropper o frasco deixa cair gota a gota. O pourer é mais adequado para líquidos de elevada viscosidade que precisam de mais caudal para poder correr o líquido.

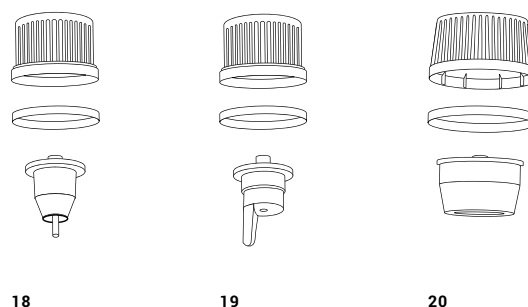

### tampa de pincel (21)

Tampa clássica de verniz para unhas para molhar o pincel dentro do frasco e aplicar.

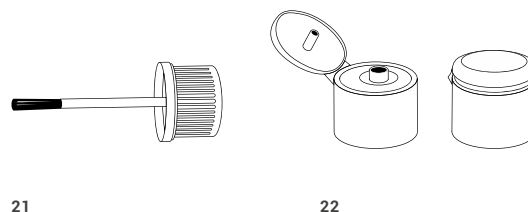

### tampa com dobradiça (22)

É uma tampa transparente muito prática pela sua tampa rápida para abrir e fechar facilmente.

### tampa roll on (23)

Transforma facilmente qualquer frasco num aplicador de roll-on com bola deslizante.

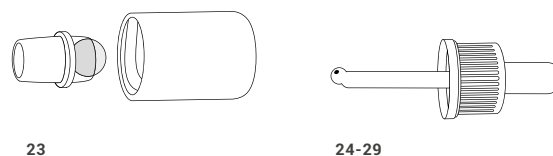

### conta gotas (24-29)

Tampa com tetina e pipeta em diferentes tamanhos para chegar ao fundo do frasco.



### pulverizador (30-31)

Apertar o êmbolo para atomizar o líquido do interior que queremos libertar. Útil para substâncias muito aromáticas para espalhar o seu aroma sobre uma área. Inclui uma tampa de fechar com proteção.

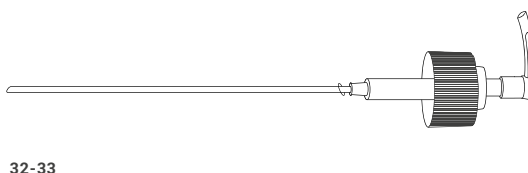

### bomba (32-33)

Apertar o êmbolo para puxar o líquido do interior do frasco. Útil para dosear de forma inteligente a quantidade de material que utilizamos em cada bombada.



## potes e outros

### pote de alumínio (34-37)

Pote de alumínio com tampa. Inclui um disco de espuma que serve de junta para fechar completamente.

### frasco airless (38)

Frasco Airless de PET glasofonado com tampa. Permite preservar a preparação do contacto com o ar, prolongando o tempo de vida do nosso produto contra a rancidez e a oxidação. Perfeito para misturas de óleos essenciais e vegetais e óleos vegetais puros virgens.

### roll on (39)

Roll On de vidro glasofonado com cabeça, perfeito para óleos puros ou misturados, tanto vegetais como essenciais. Roll On com 7 ml de volume.

### inalador nasal (40)

Lápis nasal em plástico branco com pavio de algodão absorvente que permite criar os nossos próprios sticks nasais com os óleos essenciais favoritos.

## transporte

### caixa de tecido (41)

De nylon acolchoado, com 12 ranhuras para ordenar frascos de 2ml a 30ml  
Medidas: 19 x 12,5 x 4  
Peso: 330 g  
Pack: 10 unds

### caixa de madeira (42)

Em madeira de pinho, com 24 células para ordenar frascos de 2ml a 10ml.  
Medidas: 19 x 12,5 x 8  
Peso: 330 g  
Pack: 10 unds

## úteis

### batedeira de mão (43)

Para remover, agitar e misturar substâncias. Pequena e portátil. Em aço inoxidável.  
Tamanho: 17 cm. Peso: 13 g.

### tiras de pH (44)

Permite detetar os intervalos de pH completos desde os mais ácidos (1) aos mais básicos (14). Colocamos umas gotas na tira e observamos a mudança de cor. Verificamos a tabela comparativa visual de cores.

80 tiras. Intervalo de mudança pH: 1-14.

Dimensões: 7 cm x 4,5 cm. Peso: 7 g.

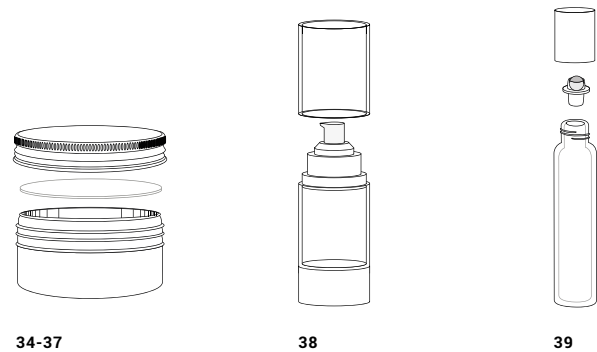

34-37

38

39

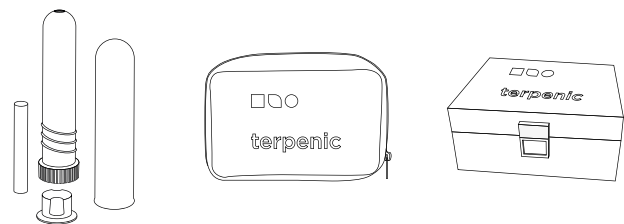

40

41



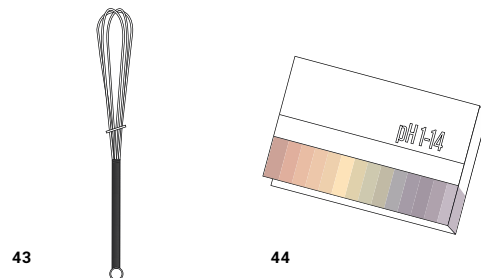



42



43

44

## frascos

referência					H mm			Ø int. mm	Ø ext. mm	material	tampa	cor	gargalo	us pack
1. [MAFTE0005]	5 ml	8,00	21,2	50,00	22,50	10,70	18,00	vidro	DIN-18	topázio	estrito	340		
2. [MAFTE0010]	10 ml	14,00	25,6	61,00	25,00	10,70	18,00	vidro	DIN-18	topázio	estrito	187		
3. [MAFTE0015]	15 ml	20,00	32,3	65,00	28,00	10,70	18,00	vidro	DIN-18	topázio	estrito	152		
4. [MAFAE0015]	15 ml	20,00	31,2	65,00	28,00	10,70	18,00	vidro	DIN-18	azul	estrito	156		
5. [MAFTE0030]	30 ml	35,00	48,2	80,00	33,00	10,70	18,00	vidro	DIN-18	topázio	estrito	104		
6. [MAFAE0030]	30 ml	35,00	45,2	80,00	33,00	10,70	18,00	vidro	DIN-18	azul	estrito	110		
7. [MAFTE0050]	50 ml	57,00	61,4	92,00	38,00	10,70	18,00	vidro	DIN-18	topázio	estrito	105		
8. [MAFAE0050]	50 ml	57,00	58,0	92,00	38,00	10,70	18,00	vidro	DIN-18	azul	estrito	88		
9. [MAFTE0100]	100 ml	109,00	101,2	113,00	45,00	10,70	18,00	vidro	DIN-18	topázio	estrito	68		
10. [MAFAE0100]	100 ml	109,00	87,5	113,00	45,00	10,70	18,00	vidro	DIN-18	azul	estrito	70		
11. [MAFTA0030]	30 ml	38,00	36,9	68,00	35,00	20,00	27,00	vidro	PP28	topázio	comprimento	126		
12. [MAFTA0060]	60 ml	70,00	60,6	94,00	39,00	20,00	27,00	vidro	PP28	topázio	comprimento	105		
13. [MAFTA0100]	100 ml	110,00	77,3	104,50	46,00	20,00	27,00	vidro	PP28	topázio	comprimento	72		
14. [MAFTA0125]	125 ml	135,00	88,2	113,50	49,00	20,00	27,00	vidro	PP28	topázio	comprimento	104		
15. [MAFTA0250]	250 ml	275,00	153,7	143,00	62,00	20,00	27,00	vidro	PP28	topázio	comprimento	60		
16. [MAFTA0500]	500 ml	535,00	236,3	176,00	78,00	20,00	27,00	vidro	PP28	topázio	comprimento	32		
17. [MAFTA1000]	1000 ml	1040,00	49,63	215,00	88,00	20,00	27,00	PET	PP28	topázio	comprimento	60		

## tampas

referência	descrição	material	tampa	cor	tamper evident	us pack
18. [MATDR0018]	dropper	LDPE	DIN-18	preto	sim	*
19. 0010	pourer	HDPE	DIN-18	branco	sim	*
20. [MATDR0028]	dropper		PP28	preto	sim	*
21. [MATPI0018]	tampa de pincel para frasco de vol. máx. 10 ml. C: 40ml.		DIN-18	branco	sim	*
22. [MATAP0028]	tampa com dobradiça		PP28	transparente	não	*
23. [MATAP0010]	tampa roll on		DIN-18	branco	sim	*

## conta gotas

referência	descrição	material	tampa	cor	tamper evident	us pack
24. [MACBE0010]	pode ser usado em frascos até 10 ml. C: 40 mm pipeta.	tetina PVC	DIN-18	branco	sim	*
25. [MACBE0030]	pode ser usado em frascos até 30 ml. C: 57 mm pipeta.	tetina PVC	DIN-18	branco	sim	*
26. [MACBE0050]	pode ser usado em frascos até 50 ml. C: 69 mm pipeta.	tetina PVC	DIN-18	branco	sim	*
27. [MACBE0100]	pode ser usado em frascos até 100 ml. C: 86 mm pipeta.	tetina PVC	DIN-18	branco	sim	*
28. [MACBA0030]	pode ser usado em frascos até 30 ml. C: 43 mm pipeta.	tetina PVC	PP28	branco	não	*
29. [MACBA0060]	pode ser usado em frascos até 60 ml. C: 68 mm pipeta.	tetina PVC	PP28	branco	não	*

\* Os packs de tampas e conta gotas são segundo o número de unidades dos packs de frascos.  
Por exemplo. 1 pack de Frasco Topázio 30ml DIN18 = 104 unidades; 1 pack: de Conta gotas 30ml DIN18 = 104 unidades

## pulverizadores

referência	cor	tampa	tamper evident
30. [MAPUL0018]	branco	DIN-18	não
31. [MAPUL0028]	transparente	PP28	não

## bombas doseadoras

referência	descrição	tampa	cor	tamper evident
32. [MADOS1000]	bombada: 1,5 ml	PP28	branco	não
33. [MADOS5000]	bombada: 25 ml	Garrafa	branco	não

## potes de alumínio

referência	descrição	volume	us pack
34. [MAJAR0020]	Ø 42mm. H: 19 mm	20 ml	100
35. [MAJAR0060]	Ø 68 mm. H: 22 mm	60 ml	100
36. [MAJAR0100]	Ø 83 mm. H: 29 mm	100 ml	100
37. [MAJAR0200]	Ø 92 mm. H: 39 mm	200 ml	100

## outros

referência	descrição	volume	cor	tamper evident	us pack
38. [MAAIR0030]	frasco airless	30 ml	transparente	não	107
39. [MAROL0007]	roll on	7 ml	transparente	não	100
40. [TDINH0001]	inalador nasal	-	branco	não	100



## guia rápido de aromaterapia.

[#patologias](#) [#herbário\\_essencial](#) [#listagem](#)

Ajudar a melhorar o bem estar das pessoas no seu dia a dia com produtos de qualidade é a nossa maior preocupação. Por isso apresentamos o ponto seguinte, no qual poderás encontrar uma lista de patologias, desde a aerofagia até às verrugas, passando pela dor muscular, bem como dicas de forma de utilização, quantidades e produtos com os quais se podem tratar.

Além disso, no herbário essencial poderás usufruir de uma lista detalhada de óleos essenciais que te vão ajudar no conhecimento da aromaterapia, com o nome do óleo, o seu nome em inglês, variedade botânica, sinónimo de variedade botânica e outros nomes comuns, (ES) para espanhol, (IN) para inglês, (PT) para português e (IT) para italiano.





## patologie

### A

#### Aerofagia

##### ORAL.

10 ml Hidrolato Camomila Romana BIO  
10 ml Hidrolato de Hortelã-pimenta BIO  
50 ml Água Mineral  
Tomar aos poucos fora das refeições.

##### ORAL.

1 gota O.E. Camomila Romana  
1 gota O.E. Funcho Doce  
10 ml O.V. Sésamo V. BIO  
Tomar 2 gotas da mistura antes de cada refeição.

#### TÓPICO. Óleo de massagem.

10 gotas O.E. Hortelã-pimenta BIO  
10 gotas O.E. Estragão  
10 ml O.V. Canola V. BIO  
Massajar a área do plexo solar e diafragma.

#### Afrontamentos de menopausa

##### Ver Menopausa.

#### Anginas

##### ORAL.

1 gota O.E. Tomilho Carrasquenho BIO  
1 gota O.E. Tomilho Linalol BIO  
1 gota O.E. Limão BIO  
Em 1 cápsula entérica.  
Tomar 3 vezes por dia durante 7 dias.

##### TÓPICO.

20 gotas O.E. Tomilho Carrasquenho BIO  
80 gotas O.V. Jojoba V.  
Aplicar na área da garganta 3 vezes por dia.

#### Angústia

##### Ver Medo.

#### Artrite

##### TÓPICO. Óleo de massagem.

6 gotas O.E. Romero Alcanfor BIO  
2 gotas O.E. Abeto Branco BIO  
3 gotas O.E. Zimbro Bagas BIO  
4 gotas O.E. Gualtéria BIO  
4 gotas O.E. Gualtéria BIO  
10 ml O.V. Calófilo V. BIO  
Massajar na área afetada.

##### TÓPICO. Óleo de massagem.

7 gotas O.E. Solídago de Canadá BIO  
3 gotas O.E. Jara BIO  
5 gotas O.E. Eucalipto Citriodora BIO  
30 ml O.V. Sésamo V. BIO  
Massajar na área afetada.

##### TÓPICO. Óleo de massagem.

15 gotas O.E. Zimbro Bagas BIO  
15 gotas O.E. Camomila Azul  
30 ml O.V. Pera V. BIO  
Massajar na área afetada.

### C

#### Candidíase vaginal

##### TÓPICO. Vaginal.

6 gotas O.E. Canela Casca 30% BIO  
6 gotas de O.E. Lavanda BIO  
5 gotas O.E. Árvore do Chá BIO  
30 ml O.V. Amêndoa Doce V.

##### TÓPICO. No penso higiênico.

3 gotas O.E. Árvore do Chá BIO  
2 gotas de O.E. Lavanda BIO  
2 gotas O.E. Canela Casca 30% BIO

#### Catarrho

##### DIFUSÃO. Sinergia balsâmica.

Briz BIO.

##### DIFUSÃO. Sinergia limpa ambientes.

4 gotas de O.E. Kunzea  
4 gotas O.E. Eucalipto Radiata BIO

##### TÓPICO. Óleo de massagem.

6 gotas de O.E. Eucalipto Globulus BIO  
5 gotas O.E. Niauli BIO  
3 gotas O.E. Abeto Balsâmico BIO  
15 ml O.V. Sésamo V. BIO  
Aplicar no peito, costas e planta dos pés.

#### Ciática

##### TÓPICO. Gel-creme de massagem.

Capsicum. Aplicar na área.  
TÓPICO. Óleo de massagem.

##### TÓPICO. Óleo de massagem.

6 gotas O.E. Pinho Marítimo BIO  
4 gotas O.E. Zimbro Bagas BIO  
3 gotas O.E. Romero Alcanfor BIO  
2 gotas O.E. Hortelã-pimenta BIO  
30 ml O.V. Amêndoa Doce R.  
Aplicar na área.

##### TÓPICO. Óleo de massagem.

5 gotas O.E. Gualtéria BIO  
5 gotas de O.E. Galbano  
5 gotas O.E. Hortelã-pimenta BIO  
5 gotas O.E. Romero Alcanfor BIO  
15 ml Oleato Arnica V. BIO.  
Aplicar na área.

#### Cistite

##### ORAL. Prevenção

ORAL. Prevenção  
10ml Hidrolato Cipreste BIO  
10ml Hidrolato Segurelha BIO  
1,5 L de água mineral.  
Tomar durante o dia fora das refeições.

##### ORAL.

1 gota de O.E. Buchu  
10 ml O.V. Canola V. BIO  
Tomar 3 vezes por dia durante 7 dias.

### ORAL.

1 gota O.E. Tomilho Carrasquenho BIO  
1 gota O.E. Canela Casca 60%  
1 gota O.E. Limão BIO  
15 ml O.V. Sésamo V. BIO  
Tomar 3 vezes por dia durante 10 dias.

### D

#### Dermatite da fralda

##### TÓPICO. Prevenção

Oleato de Calêndula R.  
Aplicar no rabinho depois de cada limpeza e mudança de fralda.

##### TÓPICO. Óleo.

10 gotas O.E. Árvore do Chá BIO  
10 gotas de O.E. Lavanda BIO  
40 gotas Oleato Calêndula R.  
40 gotas Oleato Calêndula R.  
Aplicar no rabinho depois de cada limpeza e mudança de fralda.

##### TÓPICO. Loção.

10 g Caulim  
5 g Oleato Calêndula R.  
3 gotas O.E. Árvore do Chá BIO  
3 gotas de O.E. Lavanda BIO.  
Aplicar no rabinho depois de cada limpeza e mudança de fralda.

#### Diarreia

##### ORAL.

15 ml de Hidrolato de Lentisco BIO  
Num copo com água tomar aos poucos em jejum e repetir durante o dia.

##### ORAL.

1 gota O.E. Canela Casca 60%  
1 gota O.E. Manjeriço Metil Chavicol BIO  
1 gota O.E. Limão BIO  
10 ml O.V. Sésamo V. BIO  
Tomar 3 vezes por dia até melhorar.

##### ORAL.

1 gota de O.E. Segurelha  
1 gota O.E. Limão BIO  
Em 1 cápsula entérica.  
Tomar 3 vezes por dia até melhorar.

#### Diminuição de defesas

##### ORAL. Defesas.

2 ml O.E. Eucalipto Globulus BIO  
2 ml O.E. Limão BIO  
1 ml O.E. Mirtilo Verde.  
Tomar 2 gotas em 10 ml de O.V. Sésamo V. BIO por dia ao pequeno almoço.

##### TÓPICO. Óleo de massagem.

10 gotas de O.E. Eucalipto Globulus BIO  
10 gotas O.E. Jara BIO  
5 gotas O.E. Tomilho Linalol BIO  
10 ml O.V. Sésamo V. BIO  
Aplicar no peito, costas e planta dos pés.

**Dispepsias****Ver Gastrite.****Dor de cabeça****ORAL.**

Tomar 1 gota de O.E. hortelã-pimenta BIO por baixo da língua no momento da dor de cabeça.

**TÓPICO. Roll-On.**

5 gotas O.E. Hortelã-pimenta BIO  
10 gotas O.E. Lúcia-lima BIO  
2 gotas O.V. Jojoba V.  
Aplicar na área dos pulsos.

**TÓPICO. Óleo de massagem para as têmporas.**

8 gotas Árvore do Chá Limão BIO  
3 gotas A.E. Melissa BIO  
3 gotas A.E. Melissa BIO  
3 gotas O.E. Hortelã-pimenta BIO  
30 ml O.V. Sésamo V. BIO

**Dor de dentes****ORAL. Lavagem da boca.**

10 ml Hidrolato Loureiro BIO  
10ml Hidrolato Segurelha BIO  
50 ml água  
Lavar após cada escovagem dos dentes.

**ORAL.**

2 gotas O.E. Cravinho Especiaria BIO  
2 gotas O.V. Coco V BIO  
Deixar atuar na área durante alguns minutos.

**Dores menstruais****TÓPICO. Óleo de massagem.**

5 gotas O.E. Manjeriçã Metil Chavicol BIO  
5 gotas Anis Verde BIO  
5 gotas O.E. Estragão  
30 ml O.V. Amêndoa Doce V.  
Aplicar suavemente na área.

**TÓPICO. Massagem síndrome pré-menstrual.**

15 gotas O.E. Ylang Ylang BIO  
7 gotas O.E. Estragão  
15 gotas O.E. Sálvia Esclarea  
10 ml O.V. Borragem V. BIO  
C.S.P. 30ml O.V. Avelã V.  
Aplicar numa massagem diária uma semana antes do período.

**TÓPICO. Massagem síndrome pré-menstrual.**

6 gotas O.E. Toranja BIO  
2 gotas O.E. Bergamota BIO  
3 gotas O.E. Camomila Romana  
3 gotas O.E. Camomila Romana  
4 gotas O.E. Sálvia Esclarea  
30 ml O.V. Amêndoa Doce V.

**Dores musculares****TÓPICO. Gel-creme de massagem.**

Capsicum. Aplicar na área.

**TÓPICO. Óleo de massagem.**

4 ml O.E. Lavanda BIO  
5 ml O.E. Romero Alcanfor BIO  
3 ml O.E. Eucalipto Citriodora BIO  
3 ml O.E. Katafray BIO  
85 ml O.V. Avelã V.  
Aplicar na área.

**TÓPICO. Óleo de massagem.**

6 gotas O.E. Pinho Sibéria BIO  
5 gotas O.E. Romero Alcanfor BIO  
5 gotas O.E. Curcuma  
3 gotas O.E. Incenso Ayurveda BIO  
30 ml O.V. Sésamo V. BIO  
Aplicar na área.

**E****Enjoo de viagem****Ver Náuseas.****Entorse****TÓPICO.**

6 gotas O.E. Gualtéria BIO  
4 gotas O.E. Sempre-viva BIO  
4 gotas O.E. Romero Alcanfor BIO  
30 ml O.V. Amêndoa Doce R.  
Aplicar na área.

**TÓPICO.**

Oleato de Arnica V BIO.  
Aplicar na área.

**TÓPICO. Óleo calmante.**

5 gotas O.E. Hortelã-brava BIO  
5 gotas O.E. Romero Alcanfor BIO  
5 gotas O.E. Eucalipto Citriodora BIO  
10ml A.V. Arnica V. BIO.  
Aplicar na área.

**Enxaqueca****Ver Dor de cabeça.****Espirros****Ver Rinite alérgica.****G****Gastrite/ Dispepsias****ORAL.**

3 gotas O.E. Funcho Doce  
6 gotas O.E. Limão BIO  
6 gotas O.E. Hortelã-pimenta BIO  
10 ml O.V. Argão V. BIO  
Tomar 2 gotas da mistura antes de cada refeição.

**ORAL.**

1 gota O.E. Manjeriçã Linalol  
1 gota de O.E. Cominho  
10 ml O.V. Canola V. BIO ou numa cápsula entérica às principais refeições.

**TÓPICO. Óleo de massagem.**

6 gotas O.E. Coentro BIO  
5 gotas O.E. Zimbro Bagas BIO  
4 gotas O.E. Noz Moscada  
15 ml Oleato Calêndula R.  
Aplicar umas quantas gotas em massagem suave sobre o abdômen várias vezes por dia.

**H****Hemorroidas****TÓPICO.**

Oleato Hipericão V. BIO  
Numa compressa esterilizada.  
Repetir 4 vezes por dia.

**TÓPICO.**

5 gotas O.E. Cipreste BIO  
5 gotas O.E. Gerânio BIO  
4 gotas O.E. Katafray BIO  
10 ml O.V. Calófilo V. BIO  
20 ml Oleato Hipericão V. BIO  
Aplicar umas quantas gotas da mistura na compressa esterilizada.  
Repetir 4 vezes por dia.

**TÓPICO.**

3 gotas O.E. Jara BIO  
2 gotas O.E. Mirra  
3 gotas de O.E. Lavanda BIO.  
15 ml Oleato Hipericão V. BIO  
Aplicar umas quantas gotas da mistura na compressa esterilizada.  
Repetir 4 vezes por dia.

**Herpes****TÓPICO.**

6 gotas O.E. Camomila Romana  
6 gotas O.E. Ravintsara BIO  
15 ml O.V. Calófilo V. BIO  
Aplicar umas quantas gotas 6 vezes por dia,  
até 7 dias após a melhoria.

**TÓPICO.**

4 gotas O.E. Árvore do Chá BIO  
6 gotas O.E. Niauli BIO  
3 gotas O.E. Saro BIO  
15 ml O.V. Calófilo V. BIO  
Aplicar umas quantas gotas 6 vezes por dia, até 7 dias após a melhoria.

**I****Infeção urinária****Ver Cistite.****Insónia****TÓPICO.**

Óleo profissional ZEN. Aplicar como óleo hidratante corporal.

**DIFUSÃO.**

4 gotas O.E. Tangerina Vermelha BIO  
4 gotas de O.E. Lavanda BIO.  
no difusor de aromas.



## patologie

### **TÓPICO. Óleo de massagem.**

6 gotas de O.E. Lavanda BIO  
3 gotas O.E. Ylang Ylang BIO  
4 gotas O.E. Laranja Doce BIO  
30 ml O.V. Amêndoa Doce R.  
Aplicar suavemente para massajar pés, pernas, braços, costas e abdômen.

### **M**

#### **Mau hálito**

##### **ORAL. Pastilha.**

10 ml Hidrolato de Hortelã-pimenta BIO  
10ml de Hidrolato Segurelha BIO  
50 ml água mineral  
Fazer lavagens e usar como pastilha.

##### **ORAL.**

1 gota O.E. Hortelã-verde BIO  
1 gota O.V. Avelã V.  
1 cápsula entérica.

##### **ORAL.**

1 gota de O.E. Limão BIO  
5 ml O.V. Coco V. BIO.  
Manter na boca lavando durante alguns minutos e deitar fora. Repetir o processo todas as manhãs em jejum ao levantar.

### **Medo**

#### **TÓPICO. Óleo de massagem.**

6 gotas O.E. Camomila Romana  
6 gotas O.E. Limoeiro BIO  
4 gotas O.E. Mirra  
Aplicar como um óleo corporal antes de dormir.

##### **DIFUSÃO.**

3 gotas O.E. Angélica  
4 gotas O.E. Limoeiro BIO  
4 gotas O.E. Alfazema recortada BIO  
Aplicar no difusor de aromas.

### **Menopausa**

#### **TÓPICO. Óleo íntimo.**

9 gotas O.E. Árvore do Chá BIO  
6 gotas O.E. Tanacetos  
6 gotas O.E. Lavanda BIO  
6 gotas O.E. Lavanda BIO  
6 gotas O.E. Sálvia Esclarea  
10 ml O.V. Abacate  
20 ml O.V. Amêndoa Doce  
Aplicar no baixo ventre.

#### **TÓPICO. Óleo para Afrontamentos.**

2 ml O.E. Sálvia Espanha  
1 ml O.E. Hortelã-brava  
2 ml O.E. Limoeiro  
1 ml O.E. Lavanda  
1 ml O.E. Camomila Romana  
c.s.p. 30ml O.V. Avelã  
Aplicar no baixo ventre.

### **TÓPICO. Óleo Pré-menopausa.**

6 gotas O.E. Sálvia Esclarea  
6 gotas O.E. Vetiver  
5 gotas O.E. Laranja Amarga BIO  
O.V. Cânhamo 30ml  
Aplicar no baixo ventre.

### **Micose nas unhas**

**Ver Onicomicose.**

### **Micose nos pés**

**Ver Pé de atleta.**

### **Micose vaginal**

**Ver Candidíase vaginal.**

### **N**

#### **Náuseas**

##### **DIFUSÃO. Viagem.**

10 gotas O.E. Limão BIO  
20 gotas O.E. Hortelã-pimenta BIO  
5 gotas O.E. Estragão  
Embeber um inalador e respirar.

##### **ORAL.**

1 gota O.E. Hortelã-pimenta  
(Por baixo da língua).

### **Nervosismo**

**Ver Stress e Insônia.**

### **Neuralgia**

**Ver Ciática.**

### **O**

#### **Obstipação/ Prisão de ventre**

##### **ORAL.**

1ml O.E. Gengibre BIO  
1ml O.E. Coentro BIO  
198 ml O.V. Avelã V.  
Tomar 10 ml 3 vezes por dia.

##### **ORAL.**

10 gotas O.E. Romero Verbenona BIO  
10 gotas O.E. Laranja Doce BIO  
10 gotas O.E. Manjerição Metil Chavicol BIO  
100 ml O.V. Avelã V.  
Tomar 10 ml 3 vezes por dia.

##### **ORAL.**

1 gota de O.E. Camomila Romana  
1 gota de Laranja Sanguínea BIO  
1 gota de Hortelã-pimenta BIO  
Em 1 colher de mel Tomar 10 ml 3 vezes por dia.

### **Onicomicose**

#### **TÓPICO.**

50% O.E. Árvore do Chá BIO  
50% O.E. Palmarosa BIO  
Aplicar puro sobre a unha limpa e seca 3 vezes por dia com a ajuda de um cotonete ou pincel.

### **TÓPICO.**

7 gotas O.E. Segurelha BIO  
5 gotas O.E. Árvore do Chá BIO  
3 gotas de O.E. Lavanda BIO.  
Aplicar uma gota da sinergia sem diluir sobre a área afetada sobre a unha limpa e seca com um algodão ou pincel 3 vezes por dia.

### **P**

#### **Pé de atleta**

##### **TÓPICO.**

O.E. Árvore do Chá puro sobre toda a área espalhando bem sobre a pele limpa e seca.

#### **TÓPICO. Óleo para pés.**

2 ml O.E. Gerânio  
1 ml O.E. Camomila Romana  
1,5 ml O.E. Palmarosa  
5 ml O.V. Karanja  
5 ml Oleato Calêndula  
Aplicação localizada exclusivamente na área afetada.

### **Pediculose**

**Ver Piolhos.**

### **Picadas de insetos**

**DIFUSÃO. Sinergia para difusão de aromas repelente de mosquitos: Mosquito.**

#### **TÓPICO. Roll-On.**

2 ml O.E. Alfazema  
2 ml O.E. Árvore do Chá  
2 ml O.E. Sempre-viva  
Aplicação localizada exclusivamente na área afetada. Aplicar puro sobre a picada de mosquitos, vespas e abelhas.

#### **TÓPICO. Roll-on mosquitos.**

1 ml O.E. Gerânio  
1 ml O.E. Citronela  
1 ml O.E. Lavanda  
Aplicação localizada exclusivamente na área afetada. Aplicar puro com o roll-on na área.

### **Piolhos**

#### **TÓPICO. Loção para piolhos.**

1 ml O.E. Árvore do Chá  
1 ml O.E. Lavanda  
10 ml O.V. Neem  
c.s.p. 30 ml O.V. Jojoba.  
Aplicar de forma oclusiva embebendo o cabelo desde a raiz até às pontas, envolver num gorro de plástico ou papel celofane e deixar atuar quanto mais tempo melhor. Remover com champô neutro. Aplicar dia 1, dia 2, dia 3 e dia 8.

**TÓPICO. Champô para piolhos.**

10 gotas O.E. Árvore do Chá  
10ml Sabonete à Base de Líquido  
Lavar o cabelo depois de realizar o tratamento com a loção pediculicida.

**TÓPICO. Repelente para piolhos**

4 gotas O.E. Árvore do Chá  
10 ml de colônia ou champô  
Espalhar de forma homogênea pelo cabelo insistindo na área da nuca, atrás das orelhas e têmporas.

**Q****Queimaduras solares****TÓPICO. Óleo calmante.**

10 gotas de O.E. Lavanda  
10 ml O.V. Amendoim  
Aplicar a cada 30 minutos umas quantas gotas sobre a área afetada.

**TÓPICO. Óleo calmante.**

10 gotas O.E. Hipericão  
30 ml Oleato Calêndula  
Aplicar a cada 30 minutos umas quantas gotas sobre a área afetada.

**TÓPICO. Aftersun calmante.**

5 ml gel de Aloé Vera  
10 ml Creme de Base DIY  
Aplicar como um aftersun.

**R****Repelente de abelhas e vespas****DIFUSÃO.**

20 gotas O.E. Citronela BIO  
10 gotas O.E. Gálbano  
30 gotas O.E. Árvore do Chá BIO  
20 gotas O.E. Eucalipto Globulus BIO  
Deitar umas quantas gotas da sinergia no difusor de aromas.

**Repelente de mosquitos****Ver Picadas de insetos.****Repelente de piolhos****Ver Piolhos.****Rinite alérgica****DIFUSÃO.**

20 gotas O.E. Kunzea  
10 gotas O.E. Katafray  
30 gotas O.E. Tomilho Linalol  
Deitar umas quantas gotas da sinergia no difusor de aromas.

**TÓPICO.**

6 gotas O.E. Eucalipto Radiata BIO  
4 gotas O.E. Niauli  
3 gotas O.E. Jara  
30 ml O.V. Sésamo V. BIO  
Aplicar umas quantas gotas nas narinas e no peito, massajar suavemente.

**S****Stress.****TÓPICO. Óleo de massagem.**

6 gotas O.E. Bergamota BIO  
6 gotas O.E. Manjerona BIO  
15 ml O.V. Sésamo V. BIO  
Aplicar como um óleo hidratante.

**DIFUSÃO.**

4 gotas O.E. Bergamota BIO  
4 gotas O.E. Limoeiro BIO  
2 gotas O.E. Ylang Ylang BIO  
Aplicar no difusor de aromas.

**T****Terror noturno****Ver Medo.****Tosse seca irritativa****DIFUSÃO.**

4 gotas O.E. Cipreste  
4 gotas O.E. Hissopo Decumbens  
Aplicar no difusor de aromas.

**TÓPICO. Óleo para a Tosse.**

10 gotas O.E. Ênula cheirosa  
5 gotas O.E. Milenrama  
5 gotas O.E. Abeto Balsâmico  
15 ml O.V. Sésamo.  
Aplicar no peito e nas costas.

**TÓPICO. Óleo de massagem.**

6 gotas O.E. Eucalipto Globulus  
5 gotas O.E. Niauli  
3 gotas O.E. Abeto Balsâmico  
15 ml O.V. Sésamo.  
Aplicar no peito e nas costas.

**V****Varizes****TÓPICO.**

Utilizar Livium.

**TÓPICO. Óleo de massagem**

5 gotas O.E. Murta Verde  
30 ml O.V. Calófilo  
Aplicar nas pernas com uma massagem ascendente suave.

**TÓPICO. Óleo de massagem.**

3 gotas O.E. Lentisco  
9 gotas O.E. Patchuli  
3 gotas O.E. Cipreste  
10 ml O.V. Calófilo  
20 ml O.V. Avelã  
Aplicar nas pernas com uma massagem ascendente suave.

**Verrugas****TÓPICO.**

5 ml O.E. Árvore do Chá  
5 ml O.E. Canela Casca 60%  
5 ml O.E. Limão  
1 gota da sinergia num cotonete e aplicar 3 vezes por dia. Aplicação localizada exclusivamente na área afetada.

**TÓPICO.**

5 ml A.E. Tuya  
5 ml O.E. Árvore do Chá  
1 gota da sinergia num cotonete e aplicar 3 vezes por dia. Aplicação localizada exclusivamente na área afetada.

**TÓPICO.**

5 gotas O.E. Alho  
5 gotas O.E. Jara  
5 gotas O.E. Árvore do Chá  
15 gotas O.V. Calófilo  
Aplicação localizada exclusivamente na área afetada.

**Vespas e abelhas****Ver Picadas de insetos.**

Ver Repelente para Vespas e abelhas.



# essential herbarium

## Abeto Balsâmico

Abeto Balsâmico  
*Abies balsamea*  
(ES)Abeto de Navidad  
(EN)Balsam Fir  
(IT)Abete Balsamico

## Abeto Branco

Abeto Branco  
*Abies alba* Miller  
(ES)Abeto Común  
(EN)Silver Fir, European Fir  
(IT)Abete Bianco

## Abeto Preto

Abeto Negro  
*Picea mariana*  
(EN)Black Spruce  
(IT)Abete Nero

## Aipo

Aipo  
*Apium graveolens*  
(EN)Celery  
(IT)Sedano

## Ajowan

Ajowan  
*Trachyspermum ammi*  
(EN)Ajowan, Ajwain, Oomam, Bishop's Weed, Carom  
(IT)Ajowan

## Alcaravia

Alcaravea  
*Carum carvi* L.  
(ES)Alcarahueya, Carvia, Caravai, Comino de Prado  
(EN)Caraway, Meridian Fennel, Persian Cumin  
(IT)Cumino Tedesco

## Alecrim

Romero  
*Rosmarinus officinalis*  
(EN)Rosemary  
(IT)Rosmarino

## Alfazema

Espliego macho  
*Lavandula latifolia*  
(ES)Espliego  
(EN)Spike Lavender, Broadleaved Lavender, Portuguese Lavender  
(IT)Lavanda Spica

## Alfazema-Recortada

Lavandino  
*Lavandula X burmatii* clone super  
(ES)Lavandin Súper  
(EN)Lavandin  
(IT)Lavandino

## Alho

Ajo  
*Allium sativum*  
(EN)Garlic  
(IT)Aglío

## Angélica

Angélica  
*Angelica archangelica* Sin. *Archangelica officinalis*  
(EN)Angelica, Garden angelica, Wild Celery, Norwegian Angelica  
(IT)Angélica

## Anis Estrelado

Anis Estrellado  
*Illicium verum*  
(ES)Badiana de China  
(EN)Star Anise, Bajiao, Badiam  
(IT)Anice Stellato

## Anis Verde

Anis Verde  
*Pimpinella anisum*  
(ES)Matalahúva  
(EN)Green Anise, Aniseed  
(IT)Anice Verde

## Arruda

Ruda  
*Ruta graveolens*  
(EN)Rue, Herb-of-grace  
(IT)Ruta

## Artemisia Branca

Artemisa Blanca  
*Artemisia herba alba* Asso  
(ES)Ontina, Incienso de Canarias  
(EN)White Mugwort, White Wormwood  
(IT)Artemisia Bianca

## Árvore do Chá

Árbol del Té  
*Melaleuca alternifolia*  
(EN)Tea Tree, Paperbark, Snow-in-summer  
(IT)Albero del Té

## Árvore do Chá Limão

Árbol del Tê Limón  
*Leptospermum petersonii*  
(ES)Leptospermum Alimonado  
(EN)Lemon-Scented Tea Tree  
(IT)Albero del Tê Limone

## Bálsamo do Peru

Bálsamo del Perú  
*Myroxylon balsamum*  
(EN)Peru Balsam  
(IT)Balsamo del Peru

## Baunilha

Vainilla  
*Vanilla planifolia* Bourbon  
(EN)Vanilla  
(IT)Vaniglia

## Benjoim

Benjuí  
*Styrax tonkinensis* Craib  
(EN)Benzoin, Storax, Snowbell  
(IT)Benzoino

## Bergamota

Bergamota  
*Citrus bergamia*  
(ES)Pera del Bey  
(EN)Bergamot  
(IT)Bergamotto

## Bisnaga

Biznaga  
*Ammi visnaga*  
(ES)Viznaga  
(EN)Viznaga, Visnaga  
(IT)Visnaga

## Buchu

Buchu  
*Barosma betulina* Sin. *Agathosma betulina*  
(EN)Buchu, Boegoe, Bookoo, Diosma  
(IT)Bucco

## Café

Café  
*Coffea arabica* L.  
(EN)Coffee  
(IT)Caffè

## Cajeput

Cajepút  
*Melaleuca cajuputi* Sin. *Melaleuca leucadendra*  
(EN)Cajeput, White Samet  
(IT)Cajeput

## Cálamo

Cálamo  
*Acorus calamus*  
(ES)Cálamo Aromático  
(EN)Calamus, Sweet Flag  
(IT)Calamo

## Camomila Azul

Manzanilla Azul  
*Matricaria chamomilla* Sin. *Matricariae cutita*  
(ES)Manzanilla Alemana, Manzanilla de Castilla, Manzanilla Dulce, Cimarrona  
(EN)Blue Chamomile  
(IT)Camomilla Blu

## Camomila Romana

Manzanilla Romana  
*Anthemis nobilis* Sin. *Chamaemelum nobile*  
(EN)Roman Chamomile, Babuni, Ke Phool  
(IT)Camomilla Romana

## Canela

Canela  
*Cinnamomum zeylanicum*  
(ES)Canela Verdadera, Canela de Ceylán  
(EN)Cinnamon, True Cinnamon, Ceylon Cinnamon  
(IT)Cannella

## Canela-Chinesa

Canela China  
*Cinnamomum cassia*  
(ES)Canela Cassia  
(EN)Chinese Cinnamon  
(IT)Cannella cassia

## Capim Limão

Lemongrás  
*Cymbopogon flexuosus*  
(ES)Lemongrass de la India  
(EN)Lemongrass, Cochin Grass, Malabar Grass  
(IT)Lemongrass

## Cardamomo

Cardamomo  
*Elettaria cardamomum*  
Grana del paraíso  
(EN)Cardamom, Green cardamom, True Cardamom  
(IT)Cardamomo

## Cedro Atlas

Cedro Atlas  
*Atlas Cedarwood* *Cedrus atlantica* Sin. *Cedrus libani* var. *Atlantica*  
(ES)Cedro Plateado  
(EN)Red Cedarwood  
(IT)Cedro Atlantico

## Cedro da Virginia

Cedro Virginia  
*Juniperus virginiana*  
(ES)Enebro de Virginia  
(EN)Red Cedarwood, Red Cedar, Virginian Juniper, Eastern Juniper, Red Juniper  
(IT)Cedro della Virginia

## Cedro do Himalaia

Cedro Himalaya  
*Cedrus deodara*  
(ES)cedro deodar  
(EN)Devdar, Devadar  
(IT)cedro dell'Himalaya

## Cenoura

Zanahoria  
*Daucus carota*  
(EN)Carrot Seed  
(IT)Carota

## Chá do Labrador

Té de Labrador  
*Ledum groenlandicum*  
(EN)Labrador Tea  
(IT)Te del Labrador

## Chufa

Chufa  
*Lavandula latifolia*  
(EN)Tiger nut  
(IT)Cipero

## Cipreste

Ciprés  
*Cupressus sempervirens*  
(EN)Cypress  
(IT)Cipresso

## Cipreste Azul

Ciprés Azul  
*Callitris intratropica* Sin. *Callitris columellaris*  
(ES)Pino-Ciprés Blanco  
(EN)Blue Cypress  
(IT)Cipresso Blu

## Citronela

Citronela  
*Cymbopogon nardus* var. *Winterianus* Jowitt  
(ES)Citronela de Java  
(EN)Citronella Grass  
(IT)Citronella

## Coentro

Coriandro  
*Coriandrum sativum*  
(ES)Cilantro, Culantro Europeo, Perejil chino, Dania  
(EN)Coriander,  
(IT)Coriandolo

## Cominho

Comino  
*Cuminum cyminum*  
(EN)Cumin  
(IT)Cumino

## Cravinho Especiaria

Clavo  
*Eugenia caryophyllata* Sin. *Syzygium aromaticum*  
(EN)Clove Bud  
(IT)Chiodi di Garofano

## Curcuma

Curcuma  
*Curcuma longa* *Curcuma longa* Sin. *Curcuma domestica*  
(EN)Turmeric  
(IT)Curcuma

## Davana

Davana  
*Artemisia pallens*  
(EN)Damianka  
(IT)Davana

## Elemi

Elemi  
*Canarium luzonicum*  
(EN)Elemi  
(IT)Elemi

## Endro

Eneldo  
*Anethum graveolens*  
(EN)Dill  
(IT)Aneto

## Énula-Cheirosa

Olivardilla  
*Inula graveolens* Sin. *Dittrichia graveolens*  
(EN)Inula, Stinkwort, Stinking Fleabane  
(IT)Inula

## Erva-Caril

Siempreviva amarilla  
*Helichrysum italicum*  
(EN)Immortelle  
(IT)Elicriso

## Estêva, Cisto

Jara de Córcega  
*Cistus ladaniferus*  
(ES)Ládano  
(EN)Rock Rose  
(IT)Labdano

## Estragão

Estragón  
*Artemisia dracunculoides*  
(ES)Dragoncillo, Tarragón  
(EN)Tarragon  
(IT)Dragoncello

## Eucalipto Citriodora

Eucalipto Citriodora  
*Eucalyptus citriodora* Sin. *Corymbia citriodora*  
(ES)Eucalipto Azul  
(EN)Lemon-Scented Gum, Blue Spotted Gum, Lemon Eucalyptus  
(IT)Eucalipto Citriodora

## Eucalipto Globulus

Eucalipto Globulus  
*Eucalyptus globulus*  
(ES)Eucalipto Blanco, Eucalipto-Común  
(EN)Eucalipto Globulus, Eucalyptus Globulus, Tasmanian Bluegum  
(IT)Eucalipto Globulus

## Eucalipto Mentolado

Eucalipto Mentolado  
*Eucalyptus dives* Sin. *Eucalyptus amygdalinavar. Latifolia*  
(ES)Menta Piperita de Hojas Anchas  
(EN)Eucalyptus Peppermint  
(IT)Eucalipto Mentolo

## Eucalipto Radiata

Eucalipto Radiata  
*Eucalyptus radiata* Sin. *Eucalyptus amygdalina* var. *Radiata*  
(ES)Menta de Hojas Angostas  
(EN)Eucalyptus Radiata, Forth River Peppermint  
(IT)Eucalipto Radiata

## Eucalipto Smithii

Eucalipto Smithii  
*Eucalyptus smithii* Sin. *Eucalyptus hypochlamydeia*  
(ES)Eucalipto de Smith  
(EN)Eucalyptus Smithii, Gully Gum, Gully Peppermint, Blackbutt Peppermint  
(IT)Eucalipto Smithii

## Fragonia

Fragonia  
*Agonis fragrans*  
(EN)Fragonia  
(IT)Fragonia

## Funcho Amargo

Hinojo Amargo  
*Foeniculum vulgare* Miller var. *Amara*  
(ES)Abrojo  
(EN)Hinojo Amargo  
(IT)Finocchio Amaro

## Funcho Doce

Hinojo Dulce  
*Foeniculum vulgare* Miller var. *Dulcis*  
(EN)Sweet Fennel  
(IT)Finocchio Dolce

## Galbano

Gálbano  
*Ferula gummosa* Sin. *Ferula galbaniflua*  
(EN)Galbanum  
(IT)Galbano

## Gengibre

Jengibre  
*Zingiber officinale*  
(EN)Ginger  
(IT)Zenzero

## Gerânio

Geranio Egípto  
*Pelargonium graveolens* Sin. *Geranium graveolens*  
(EN)Geranio  
(EN)Geranium  
(IT)Geranio

## Gerânio Bourbon

Geranio Bourbon  
*Pelargonium X asperum*  
(EN)Geranium Bourbon  
(IT)Geranio Bourbon

## Gualtéria

Gaultheria  
*Gaultheria fragrantissima* Wall.  
(EN)Wintergreen, Eastern Teaberry, Checkerberry, Boxberry  
(IT)Wintergreen

## Helicriso Madagascar

Helicriso Madagascar  
*Helichrysum gymnocephalum* Sin. *Stenocline gymnocephala*  
(EN)Rambiazana  
(IT)Elicriso Madagascar

## Hierba Lombriguera

Tanaeto  
*Tanacetum annuum* L.  
(ES)Hierba Lombriguera  
(EN)Blue Tansy  
(IT)Tanaeto

## Hiperício

Hipérico  
*Hypericum perforatum*  
(ES)Hierba de San Juan  
(EN)Hypericum, Saint John's Wort  
(IT)perico

## Hissopo

Hisopo real  
*Hyssopus officinalis*  
(ES)Hisopo  
(EN)Hyssop  
(IT)Issopo

## Hissopo Decumbens

Hissopo Decumbens  
*Hyssopus officinalis* subsp. *Decumbens*  
(EN)Hyssop Decumbens  
(IT)Issopo Decumbens

## Hortelã Bergamota

Menta Bergamota  
*Mentha bergamota* var. *citrata*  
(EN)Bergamot Mint, Su Nanesi  
(IT)Menta Bergamotto

## Hortelã-Brava

Menta Campo  
*Mentha arvensis*  
(EN)Commint  
(IT)Menta di Campo

## Hortelã-Pimenta

Menta Piperita  
*Mentha X piperita*  
(EN)Peppermint  
(IT)Menta Piperita

Nome do óleo/ Nome em Espanhol/ Variedade botânica/ Sinónimo de variedade botânica/ Outros nomes comuns (ES) Espanhol (EN) Inglês (PT) Português (IT) Italiano



<b>Hortelã-Poejo</b> Menta Poleo <i>Mentha pulegium L.</i> (EN) Pennyroyal, Pennyrile, Squaw Mint, Mosquito Plant, Pudding Grass (IT) Menta Poleggio	<b>Lima</b> Lima <i>Citrus X aurantifolia Swingle</i> (EN) Lime, Key Lime (IT) Lime	<b>Neroli</b> Neroli <i>Citrus X aurantium amara</i> (ES) Azahar (EN) Neroli (IT) Neroli	<b>Pinho Marítimo</b> Pinho Marítimo (Trementina) <i>Pinus pinaster</i> (EN) Maritime Pine (Turpentine) (IT) Pino Marittimo	<b>Solidago</b> Solidago de Canadá <i>Solidago canadensis</i> (EN) Goldenrod (IT) Solidago
<b>Hortelã-Verde</b> Hierbabuena <i>Mentha spicata Sin. Mentha viridis</i> (EN) Spearmint, Garden Mint, Common Mint, Lamb Mint (IT) Menta Spica	<b>Limão</b> Limón <i>Citrus X limonum</i> (EN) Lemon, (IT) Limone	<b>Niauli</b> Niauli <i>Melaleuca quinquenervia</i> (EN) Niaouli, Paper Bark Tea Tree, Punk Tree (IT) Niaouli	<b>Pinho Sibiria</b> Pino Siberia <i>Abies sibirica</i> (ES) Abeto Siberiano (EN) Siberian Fir (IT) Abete Rosso	<b>Tangerina</b> Mandarina <i>Citrus reticulata Blanco</i> (EN) Tangerine (IT) Mandarino
<b>Incenso Ayurveda</b> Incenso Ayurveda <i>Boswellia serrata</i> (ES) Salai, Incenso de la India, Incenso, Serrata (EN) Frankincense (Ayurveda) (IT) Incenso Ayurveda	<b>Litsea Cubeba</b> Verbena Exótica <i>Litsea cubeba Sin. Litsea citrata</i> (EN) May Chang, (IT) Litsea Cubeba	<b>Noz Moscada</b> Nuez Moscada <i>Myristica fragrans</i> (EN) Nutmeg (IT) Noce Moscata	<b>Pinho Silvestre</b> Pino Silvestre <i>Pinus sylvestris</i> (ES) Pino Serrano, Pino Albar (EN) Scots Pine (IT) Pino Silvestre	<b>Tomilho</b> Tomillo <i>Thymus vulgaris</i> (EN) Thyme (IT) Timo
<b>Incenso Olíbano</b> Incenso <i>Boswellia carterii Sin. Boswellia sacra</i> (EN) Frankincense Olibanum (IT) Incenso Olibano	<b>Loureiro</b> Laurel <i>Laurus nobilis</i> (EN) Laurel, (IT) Alloro	<b>Orégano da Grécia</b> Orégano de Grecia <i>Origanum heracleoticum</i> (EN) Orégano meridional (ES) Greek oregano (IT) origano dalla grecia	<b>Ravensara</b> Ravensara <i>Ravensara aromatica</i> (EN) Clove Nutmeg (IT) Ravensara	<b>Tomilho Borneol</b> Tomillo Borneol <i>Thymus satureioides</i> (ES) Tomillo Marroquí (EN) Thyme Borneol (IT) Timo Borneolo
<b>Incenso Olíbano</b> Incenso <i>Boswellia carterii Sin. Boswellia sacra</i> (EN) Frankincense Olibanum (IT) Incenso Olibano	<b>Lúcia Lima, Bela-Lúisa, Limonete</b> Hierba Luisa <i>Lippia citriodora Sin. Aloysia citriodora-Sin. Verbena citriodora</i> (ES) Cedrón, Cidrón, Verbena de Indias (EN) Lemon Verbena, (IT) Verbena Odoorosa	<b>Oregão Compacto</b> Orégano Compacto <i>Origanum compactum</i> (EN) Oregano Compactum (IT) Origano Compattoo	<b>Ravintsara</b> Ravintsara <i>Cinnamomum camphora</i> (ES) Alcanforero (EN) Ravintsara, Camphor Tree (IT) Ravintsara	<b>Tomilho Branco</b> Tomillo Blanco <i>Thymus mastichina</i> (ES) Almoradux (EN) White Thyme (IT) Timo Bianco
<b>Jasmim</b> Jazmín <i>Jasminum grandiflorum</i> (EN) Jasmine, (IT) Gelsomino	<b>Manjeriçao</b> Albahaca <i>Ocimum basilicum</i> (ES) Albahaca Exótica, Alhábega (EN) Basil, Saint-Joseph's-wort (IT) Basilico	<b>Oregão Vulgar</b> Orégano Vulgar <i>Origanum vulgare</i> (EN) Oregano Vulgare (IT) Origano Vulgare	<b>Rosa Damascena</b> Rosa Damascena <i>Rosa X damascena</i> (ES) Rosa Otto, Rosa de Castilla (EN) Damask Rose (IT) Rosa Damascena	<b>Tomilho Carrasquenho</b> Tomillo Carrasqueño <i>Thymus capitatus Sin. Coridothymus capitatus</i> (ES) Orégano Español (EN) Thyme Capitatus (IT) Origano di Spagna
<b>Katafray</b> Katafray <i>Cedrelopsis grevei Baillon</i> (EN) Katafray, (IT) Katafray	<b>Manjeriçao Santo</b> Albahaca Sagrada <i>Ocimum sanctum Sin. Ocimum tenuiflorum</i> (ES) Tulaśi, Tulśi, Albahaca india (EN) Holy Basil, (IT) Basilico Sacro	<b>Palmarosa</b> Palmarosa <i>Cymbopogon martinii</i> (EN) Palmarosa, Indian Geranium, Gingergrass, Roshia (IT) Palmarosa	<b>Rosmaninho</b> Cantueso <i>Lavandula stoechas</i> (ES) Tomillo Borriguero (EN) Cantueso, Lavender Stoechas, Spanish Lavender, Topped Lavender (IT) Lavandula Stoechas	<b>Tomilho Linalol</b> Tomillo Linalol <i>Thymus zygis</i> (ES) Tomillo Salsero (EN) Thyme (Linalool) (IT) Timo Linalolo
<b>Kunzea</b> Kunzea <i>Kunzea ambigua</i> (EN) Kunzea, Poverty Bush, Tick Bush (IT) Kunzea, Kunzea	<b>Manjeriçao Santo</b> Albahaca Sagrada <i>Ocimum sanctum Sin. Ocimum tenuiflorum</i> (ES) Tulaśi, Tulśi, Albahaca india (EN) Holy Basil, (IT) Basilico Sacro	<b>Pachuli</b> Pachuli <i>Pogostemon cablin</i> (EN) Patchouli (IT) Patchouli	<b>Salsa</b> Perejil <i>Petroselinum crispum</i> (ES) Perejil Rizado (EN) Parsley (IT) Prezzemolo	<b>Toranja</b> Pomelo <i>Citrus X paradisi</i> (ES) Toranja (EN) Grapefruit (IT) Pompelmo
<b>Balsamo de Copaiba</b> Bálsamo de Copaiba <i>Copaifera officinalis Sin. Copaifera langsdorffii</i> (PT) Kupa'y, Bálsamo de Copaiba, Cabismo, Copauva (ES) Palo de Aceite (EN) Copaiba Balsam, Diesel Tree (IT) Balsamo di Copaiba	<b>Manjerona</b> Mejorana <i>Origanum majorana Sin. Majorana hortensis</i> (ES) Mayorana, Marjorama (EN) Marjoram, (IT) Maggiorana	<b>Pau de Hô</b> Palo de Hô <i>Cinnamomum camphora</i> (ES) Alcanforero (EN) Hô Wood, Camphor tree (IT) Legno di Hô	<b>Salvia Espanha</b> Salvia España <i>Salvia lavandulifolia</i> (ES) Salvia de Hojas de Lavanda (EN) Spanish Sage (IT) Salvia Spagna	<b>Tuia-vulgar</b> Tuia <i>Thuja occidentalis</i> (ES) Tuya del Canadá (EN) Thuja, Northern White-Cedar Eastern Arborvitae (IT) Tuia
<b>Laranja Amarga</b> Naranja Amarga <i>Citrus X aurantium amara</i> (ES) Naranja Agria (EN) Bitter Orange (IT) Arancio Amaro	<b>Manuka</b> Manuka <i>Leptospermum scoparium</i> (EN) Manuka, New Zealand Tea Tree, Broom-Tea-tree (IT) Manuka	<b>Pau de Rosa</b> Palo de Rosa Ayurveda <i>Linalol</i> (EN) Dolbergia sissoo, Indian Rosewood (IT) Legno di rosa	<b>Salvia Sclarea</b> Salvia Esclarea <i>Salvia sclarea</i> (ES) Salvia Romana (EN) Clary Sage (IT) Salvia Sclarea	<b>Valeriana</b> Valeriana <i>Valeriana officinalis</i> (EN) Valerian (IT) Valeriana
<b>Laranja Doce</b> Naranja Dulce <i>Citrus X sinensis</i> (EN) Sweet Orange (IT) Arancio Dolce	<b>Melissa</b> Melisa real <i>Melissa officinalis</i> (ES) Toronjil, Hoja de Limón (EN) Melissa, Lemon Balm, Balm Mint (IT) Melissa	<b>Pau do Siam</b> Palo de Siam <i>Fokienia hodginsii</i> (EN) Fujian cypress (IT) Legno di Siam	<b>Sândalo Austrália</b> Sândalo Australia <i>Santalum album</i> (EN) Australian Sandalwood (IT) Sandalo Australia	<b>Vetiver</b> Vetiver <i>Vetiveria zizanioides Sin. Chrysopogon zizanioides</i> (EN) Vetiver (IT) Vetiver
<b>Laranja Sanguínea</b> Naranja Sanguinea <i>Citrus X sinensis var. Sanguineelli</i> (EN) Blood Orange (IT) Arancia Rossa	<b>Milenrama</b> Milenrama <i>Achillea millefolium</i> (ES) Flor de la Pluma (EN) Yarrow, (IT) Achillea	<b>Pau-Rosa</b> Palo de Rosa <i>Aniba rosaeodora</i> (EN) Rosewood (IT) Legno di Rosa	<b>Sândalo das Índias</b> Sândalo Indias <i>Amyris balsamifera</i> (EN) West Indies Sandalwood (IT) Sandalo Indie	<b>Violeta</b> Violeta <i>Viola odorata L.</i> (EN) Violet, Banafsa (IT) Violetta
<b>Lavanda</b> Lavanda vera <i>Lavandula angustifolia</i> (EN) Lavender, True Lavender, English Lavender (IT) Lavanda	<b>Mirra</b> Mirra <i>Commiphora myrrha</i> (EN) Myrrh, (IT) Mirra	<b>Pau-Santo Guayaco</b> Palo Santo (Guayaco) <i>Bulnesia sarmientoi</i> (ES) Ibiocaí, Vera (EN) Guaiac Wood (IT) Palo Santo Guaiaco	<b>Saro</b> Saro <i>Cinnamosma fragrans</i> (EN) Mandravasarotra (IT) Saro	<b>Ylang Ylang</b> Ylang Ylang <i>Cananga odorata</i> (ES) Flor de Cananga (EN) Ylang Ylang (IT) Ylang Ylang
<b>Lavanda Sevilha</b> Lavanda Sevilla <i>Lavandula stoechas luisieri</i> (ES) Alucema (EN) Seville Lavender (IT) Lavanda Siviglia	<b>Mirra Doce</b> Mirra Dulce <i>Commiphora guidotti</i> (EN) Opopanax (EN) Sweet Myrrh, (IT) Mirra Dolce	<b>Perrexil-do-Mar</b> Hinojo Marino <i>Crithmum maritimum</i> (PT) Funcho Marino (ES) Perejil Marino (EN) Samphire (IT) Finocchio Marino	<b>Segurelha jardim</b> Ajedrea de jardim <i>Satureja hortensis</i> (EN) Summer Savory (IT) santoreggia giardino	<b>Yuzu</b> Yuzu <i>Citrus junos</i> (EN) Yucha, Yuja, Youzi (IT) Yuzu
<b>Lentisco</b> Lentisco <i>Pistacia lentiscus</i> (PT) Aroeira, Alfostigueiro (ES) Entina, Mata Charneca (EN) Mastic, Lentisk (IT) Lentisco	<b>Murta</b> Mirto <i>Myrtus communis</i> (ES) Arrayán (EN) Myrtle, (IT) Mirto	<b>Petitgrain (Amaro)</b> Petitgrain de Naranjo Amargo <i>Citrus X aurantium amara</i> (EN) Bitter Petitgrain (IT) Petit-Grain (Amaro)	<b>Segurelha-das-montanhas</b> Ajedrea <i>Satureja montana</i> (EN) Winter Savory, Mountain Savory (IT) Santoreggia	<b>Zimbro</b> Enebro <i>Juniperus communis</i> (ES) Jinebro (EN) Juniper Berry (IT) Ginepro
<b>Lévistico</b> Lévistico <i>Levisticum officinale</i> (ES) Apio de monte (EN) Lovage (IT) Sedano di monte	<b>Nardo</b> Nardo del Himalaya <i>Nardostachys jatamansi</i> (ES) Nardo (EN) Spikenard, Nard, Nardin, Muskroot (IT) Nardo	<b>Pimenta-Preta</b> Pimenta Negra <i>Piper nigrum</i> (EN) Black Pepper (IT) Pepe Nero	<b>Serpol</b> Tomillo Serpol <i>Thymus serpyllum L.</i> (EN) Wild Thyme, Breckland Thyme (IT) Timo Serpillo	

Nome do óleo/ Nome em Espanhol/ Variedade botânica/ Sinónimo de variedade botânica/ Outros nomes comuns (ES) Espanhol (EN) Inglês (PT) Português (IT) Italiano







# terpenic



[terpenic.com](https://terpenic.com)



+34 931 173 847



[instagram.com/terpenic](https://www.instagram.com/terpenic)



[facebook.com/terpenic](https://www.facebook.com/terpenic)



[info@terpenic.com](mailto:info@terpenic.com)



[linkedin.com/company/terpenic](https://www.linkedin.com/company/terpenic)



Junta-te a nós na proteção do meio ambiente e utiliza de forma responsável o papel descarregando este manual de consulta em formato digital através da digitalização do código qr.

